

# Beta *Action* 2026



**MEGA PROMOÇÃO**  
**VALIDADE: 28/02/2027**

P.V.P. Promo (IVA Excluído)

# Beta

RSC 50 2.0



3D  
view

**CONFIGURE  
A SUA OFICINA  
ON-LINE**



<b>MOBILIÁRIO PARA OFICINA</b>	
<b>2÷7</b>	
<b>CARROS DE FERRAMENTAS</b>	
<b>8÷12</b>	
<b>MÓDULOS DE FERRAMENTAS</b>	
<b>13÷16</b>	
<b>BANCADAS DE TRABALHO</b>	
<b>17-18</b>	
<b>EQUIPAMENTOS DE TRANSPORTE</b>	
<b>12-18-19</b>	
<b>SACOS DE FERRAMENTAS</b>	
<b>20÷23</b>	
<b>CHAVES DE APERTO</b>	
<b>24÷28</b>	
<b>FERRAMENTAS COLOUR CODE</b>	
<b>29</b>	
<b>CHAVES DE FENDAS</b>	
<b>30-31</b>	
<b>CHAVES DE CAIXA</b>	
<b>32÷35</b>	
<b>CHAVES DINAMOMÉTRICAS</b>	
<b>36÷39</b>	
<b>ALICATES</b>	
<b>40÷42</b>	
<b>MARTELOS E ESCOPROS</b>	
<b>43</b>	
<b>FURAR E ROSCAR</b>	
<b>44</b>	
<b>FERRAMENTAS ELÉTRICAS</b>	
<b>45</b>	
<b>FERRAMENTAS PARA CANALIZADORES</b>	
<b>46</b>	
<b>MANUTENÇÃO GERAL</b>	
<b>46-47</b>	

<b>ILUMINAÇÃO</b>	
<b>48÷51</b>	
<b>INSTALAÇÃO ELÉTRICA</b>	
<b>52-53</b>	
<b>FERRAMENTAS DE MEDIÇÃO</b>	
<b>53-54</b>	
<b>ELETRÓNICA</b>	
<b>54</b>	
<b>FERRAMENTAS DE CORTE</b>	
<b>55÷57</b>	
<b>FERRAMENTAS ISOLADAS 1000V</b>	
<b>57÷60</b>	
<b>INOX</b>	
<b>61</b>	
<b>ENROLADORES</b>	
<b>62-63</b>	
<b>EXTRATORES</b>	
<b>64</b>	
<b>SETOR AUTO</b>	
<b>65÷85</b>	
<b>ROBUR</b>	
<b>85</b>	
<b>KIT AUTOMÓVEL - KIT PNEUS</b>	
<b>86-87</b>	
<b>FERRAMENTAS PNEUMÁTICAS</b>	
<b>88÷93</b>	
<b>CALÇADO DE SEGURANÇA</b>	
<b>94÷99</b>	
<b>VESTUÁRIO DE TRABALHO</b>	
<b>100÷104</b>	
<b>BETA COLLECTION</b>	
<b>105</b>	
<b>Pack blister</b>	

Imagens meramente indicativas. A Beta Utensilii S.p.A. reserva-se o direito de actualizar ou modificar a sua gama de produtos sem aviso prévio.

**NEW**

# MOBILIÁRIO MODULAR PARA OFICINA, C45PRO

BANCADA DE TRABALHO COM **46 cm** DE PROFUNDIDADE  
MOBILIÁRIO MODULAR PARA OFICINA **C45PRO**

**C45PRO X/196UT**

305 kg

045001987

**Mobiliário para oficina C45PRO X com jogo de 196 Beta Worker ferramentas para manutenção universal**

- Plano de trabalho em MDF revestido a aço inox, dimensões 2,040x463 mm (C45PX/3-2.0MT)
- Módulo fixo com 7 gavetas (C45PRO M7)
- Carro de ferramentas com 7 gavetas (C45PRO C7)
- Módulo de serviço fixo (C45PRO MS)
- 3 painéis de ferramentas perfurados (C45PRO PF)
- 3 armários suspensos (C45PRO PM)
- 3 suportes de parede, tipo largo (C45PRO SL)
- 1 suporte de parede, tipo estreito (C45PRO SS)
- Armário de duas portas (C45PRO AS2)



2000 mm  
495 mm  
2955 mm



36

MMC45-V1 BW



137

MMC45-V2N BW



NOVO ROQUETE BETA



14"  
12"



23

MMC45-V3 BW



**3.220,00 €**



INCLUI JOGO DE  
**196 FERRAMENTAS**

**Beta**  
WORKER

**NEW**

**COMPLETO COM JOGO DE FERRAMENTAS QUE MELHOR SE ADAPTA ÀS SUAS NECESSIDADES**

BANCADA DE TRABALHO COM **61.5 cm** DE PROFUNDIDADE  
MOBILIÁRIO MODULAR PARA OFICINA **C45PRO 2.0**

**C45PRO 2.0 X/268UT**

**334 kg** 045009158

- Plano de trabalho em MDF revestido a aço inox, dimensões 2,040x**615** mm (C45PRO 2.0 PXE/3-2.0MT)

**C45PRO 2.0 W/268UT**

**318 kg** 045009159

- Plano de trabalho em madeira laminada, dimensões 2,040x**615** mm (C45PRO 2.0 PWE/3-2.0MT)

**Mobiliário para oficina C45PRO 2.0 com jogo de 268 Beta Worker ferramentas para manutenção universal**

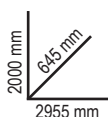

- Módulo fixo com 7 gavetas (C45PRO 2.0 M7)
- Carro de ferramentas com 7 gavetas (C45PRO 2.0 C7)
- Módulo de serviço fixo (C45PRO 2.0 MS)
- 3 painéis de ferramentas perfurados (C45PRO 2.0 PF)
- 3 armários suspensos (C45PRO 2.0 PM)
- 3 suportes de parede, tipo largo (C45PRO 2.0 SL)
- 1 suporte de parede, tipo estreito (C45PRO 2.0 SS)
- Armário de duas portas (C45PRO 2.0 AS2)



MM-1 BW



MM-2 BW



MM-3 BW



MM-4/N BW

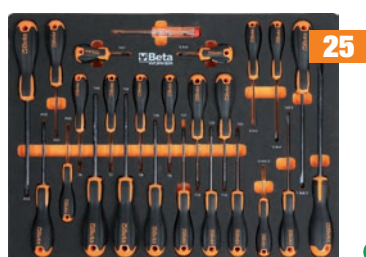

MM-5 BW

**NOVO ROQUETE BETA**



**3.500,00 €**



INCLUI JOGO DE **268** FERRAMENTAS

**Beta**  
WORKER

**NEW**

# MOBILIÁRIO MODULAR PARA OFICINA, C45PRO

BANCADA DE TRABALHO COM **61,5 cm** DE PROFUNDIDADE

## C45PRO 2.0 B7X/196UT

211 kg 045009155



- Plano de trabalho em MDF revestido a aço inox, dimensões 1,360x**615** mm (C45PRO 2.0 PXE/2-1.3MT)

## C45PRO 2.0 B7W/196UT

201 kg 045009156



- Plano de trabalho em madeira laminada, dimensões 1,360x**615** mm (C45PRO 2.0 PWE/2-1.3MT)

### Mobiliário para oficina C45PRO 2.0 B7 com jogo de 196 Beta Worker ferramentas para manutenção universal

- Módulo fixo com 7 gavetas (C45PRO 2.0 M7)
- Módulo fixo de duas portas (C45PRO 2.0 MA)
- 2 painéis de ferramentas perfurados (C45PRO 2.0 PF)
- 2 armários suspensos (C45PRO 2.0 PM)
- 2 suportes de parede, tipo largo (C45PRO 2.0 SL)
- 1 suporte de parede, tipo estreito (C45PRO 2.0 SS)
- Armário de uma porta (C45PRO 2.0 AS1)

2000 mm  
645 mm  
1960 mm



MMC45-V1 BW

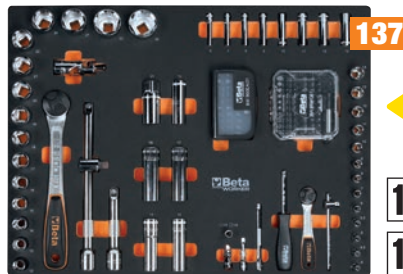

MMC45-V2N BW



MMC45-V3 BW



NOVO ROQUETE BETA

14"  
12"

**2.560,00 €**



INCLUI JOGO DE  
**196** FERRAMENTAS

**Beta**  
WORKER

**NEW**

**COMPLETO COM JOGO DE FERRAMENTAS QUE MELHOR SE ADAPTA ÀS SUAS NECESSIDADES**

BANCADA DE TRABALHO COM **61,5 cm** DE PROFUNDIDADE

**C45PRO 2.0 AX/157UT**

234,5 kg 045009167



- Plano de trabalho em MDF revestido a aço inox, dimensões 2,040x**615** mm (C45PRO 2.0 PXE/3-2.0MT)

**C45PRO 2.0 AW/157UT**

219 kg 045009168



- Plano de trabalho em madeira laminada, dimensões 2,040x**615** mm (C45PRO 2.0 PWE/3-2.0MT)

**Mobiliário para oficina C45PRO 2.0 A com jogo de 157 Beta Worker ferramentas para manutenção universal**

- Módulo de serviço fixo (C45PRO 2.0 MS)
- Módulo fixo com 7 gavetas (C45PRO 2.0 M7)
- Módulo fixo de duas portas (C45PRO 2.0 MA)
- 3 painéis de ferramentas perfurados (C45PRO 2.0 PF)
- 3 armários suspensos (C45PRO 2.0 PM)
- 2 suportes de parede, tipo largo (C45PRO 2.0 SL)
- 2 suportes de parede, tipo estreito (C45PRO 2.0 SS)

2000 mm  
645 mm  
2040 mm



**INCLUI ACESSÓRIOS DE FIXAÇÃO**



**2.750,00 €**

INCLUI JOGO DE **157** FERRAMENTAS

**Beta**  
WORKER

NOVO ROQUETE BETA

**NEW**

# MOBILIÁRIO MODULAR PARA OFICINA, RSC50 2.0

## RSC50 2.0 D/224UT

276 kg 050001090

- 1 plano de trabalho em chapa pintada, com revestimento em PVC, dimensões 2,240x700 mm (RSC50 2.0 NPG/2-1.5MT)

## RSC50 2.0 DX/224UT

275 kg 050001080

- 1 plano de trabalho em MDF revestido a aço inox, dimensões 1,495x700 mm (RSC50 2.0 PX/2-1.5MT)

## RSC50 2.0 DW/224UT

263 kg 050001081

- 1 plano de trabalho em madeira laminada, dimensões 1,495x700 mm (RSC50 2.0 PW/2-1.5MT)

### Mobiliário para oficina RSC50 2.0 com 224 ferramentas

- 1 módulo fixo com 7 gavetas (RSC50 2.0 M7)
- 1 módulo fixo de duas portas (RSC50 2.0 MA)
- 2 armários suspensos (RSC50 2.0 PM)
- 2 painéis de ferramentas perfurados superiores (RSC50 2.0 PFS)
- 2 painéis de ferramentas perfurados inferiores (RSC50 2.0 PFI)
- 2 pares de suportes verticais direito/esquerdo (RSC50 2.0 P/2MDX-SX)
- 1 armário de uma porta (RSC50 2.0 A1)



M391



M392



M394MH



M397MH



**5.300,00 €**



INCLUI JOGO DE **224** FERRAMENTAS

**Beta**

**NEW**

**COMPLETO COM JOGO DE FERRAMENTAS QUE MELHOR SE ADAPTA ÀS SUAS NECESSIDADES**

**RSC50 2.0 F/411UT**

**411 kg** 050001095

- 1 plano de trabalho em chapa pintada, com revestimento em PVC, dimensões 2,240x700 mm (RSC50 2.0 NPG/3-2.2MT)

**RSC50 2.0 FX/411UT**

**405 kg** 050001097

- 1 plano de trabalho em MDF revestido a aço inox, dimensões 1,495x700 mm (RSC50 2.0 PX/3-2.2MT)

**RSC50 2.0 FW/411UT**

**386 kg** 050001098

- 1 plano de trabalho em madeira laminada, dimensões 1,495x700 mm (RSC50 2.0 PW/3-2.2MT)

**Mobiliário para oficina RSC50 2.0 com 411 ferramentas**

- 1 módulo fixo com 7 gavetas (RSC50 2.0 M7)
- 1 carro de ferramentas com 7 gavetas (RSC50 2.0 C7)
- 1 módulo de serviço fixo com 2 gavetas (RSC50 2.0 MS-2C)
- 3 armários suspensos (RSC50 2.0 PM)
- 3 painéis de ferramentas perfurados superiores (RSC50 2.0 PFS)
- 3 painéis de ferramentas perfurados inferiores (RSC50 2.0 PFI)
- 3 pares de suportes verticais direito/esquerdo (RSC50 2.0 P/2MDX-SX)
- 1 armário de duas portas (RSC50 2.0 A2)



2000 mm  
760 mm  
3155 mm



M25



M105MH

1/4" 3/8" 1/2"



M169



M245MH



M238



M320



**BERBEQUIM DE PERCUSSÃO 20V 1972/K20V-138MC**

**8.100,00 €**



**INCLUI JOGO DE 411 FERRAMENTAS**

**Beta**



# GAMA RSC

## A EVOLUÇÃO DA PERFEIÇÃO!



### RSC24

#### Carro de ferramentas

- Novo plano de trabalho em ABS reforçado
- Superfície multiusos com sistema anti-inclinação e oito orifícios para chaves de fendas
- Bases das gavetas com tapetes de proteção em borracha
- Inclui porta-garrafas (possibilidade de montagem em ambos os lados)
- 4 rodízios Ø 125 mm: 2 fixos e 2 giratórios (1 com travão)
- Fechadura frontal centralizada

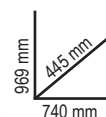

	kg	Ral 2011 Ral 7016	Ral 3000 Ral 7016	Ral 7016	Ral 2011	Ral 9006 Ral 7016	Ral 5015 Ral 7016	Ral 9005	€
<b>RSC24/7</b>	63	024004071	024004073	024004077	024004070	024004072	024004076	024004079	<b>620,00 €</b>
<b>RSC24/5</b>	60	024004051	024004053	024004057	<b>580,00 €</b>				
<b>RSC24/6</b>	62	024004061	024004063	024004067	<b>610,00 €</b>				
<b>RSC24/8</b>	66	024004081	024004083	024004087	<b>725,00 €</b>				

RSC24/7		
n°	mm	Max
5	70 mm	25 kg
1	140 mm	30 kg
1	210 mm	30 kg

RSC24/5		
n°	mm	Max
2	70 mm	25 kg
2	140 mm	30 kg
1	280 mm	35 kg

RSC24/6		
n°	mm	Max
4	70 mm	25 kg
1	140 mm	30 kg
1	280 mm	35 kg

RSC24/8		
n°	mm	Max
6	70 mm	25 kg
2	140 mm	30 kg

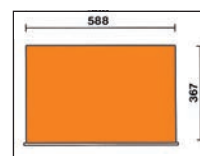

### 2400 RSC24/KA4

024004884

#### Kit de acessórios para carros RSC24, RSC24A e RSC51

Kit inclui:

- Painel de ferramentas perfurado **2400 RSC24/PF**
- Prateleira dobrável **2400 RSC24/MP**
- Porta-documentos **2400 RSC24/PD-A**
- Porta-rolos de papel **2400 RSC24/PC-A**



**188,00 €**

**NEW**

ESCOLHA O JOGO DE FERRAMENTAS QUE MELHOR SE ADAPTA ÀS SUAS NECESSIDADES

## COM O CARRO DE FERRAMENTAS RSC24!



### 2400 RSC24/7-VAS

Jogo de 223 ferramentas em módulos 14" 12"

Versão média

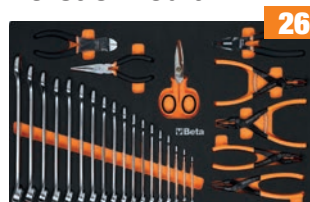

M301



M304



M306MH

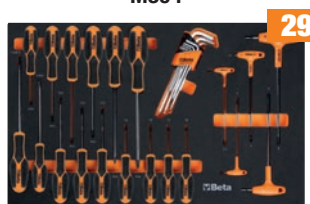

M311MH

1.580,00 €



Com o carro de ferramentas RSC24/7



2400 RSC24/7-VAS/FO  
024004048



2400 RSC24/7-VAS/A  
024004043

### 2400 RSC24/8-VAL

Jogo de 445 ferramentas em módulos 14" 3/8" 12"

Versão extra grande



M25



M304



M118



CHAVE DE IMPACTO REVERSÍVEL 927P



M105MH



M158MH

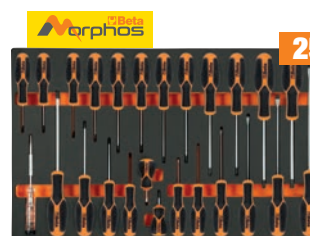

M195MH



M266

2.580,00 €

O JOGO DE FERRAMENTAS BETA MAIS COMPLETO DE SEMPRE



Com o carro de ferramentas RSC24/8



2400 RSC24/8-VAL/O  
024004007



2400 RSC24/8-VAL/A  
024004026

## RSC24AXLP/7

**105 kg**

**Carro com 7 gavetas, com plano de trabalho em madeira e sistema anti-inclinação, modelo longo**

- 7 gavetas totalmente amovíveis (882x367 mm), com guias de rolamentos de esferas
- Plano de trabalho em madeira laminada com orifícios para torno 1599F/100 ou 1599GI/100 (a encomendar em separado)
- Parte frontal em nylon robusto, com porta-etiquetas
- Fundo das gavetas protegido com tapete de borracha
- 4 rodízios, Ø 125 mm: 2 fixos e 2 giratórios (um com travão)
- Fechadura frontal centralizada
- Porta-garrafas lateral integrado (possibilidade de montagem em ambos os lados)
- Porta-rolos de papel integrado
- **Cada gaveta pode acomodar até 6 bandejas EVA ou ABS**

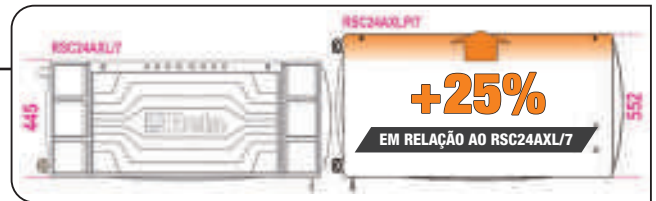

n°		Max
5	70 mm	30 kg
1	140 mm	35 kg
1	210 mm	35 kg

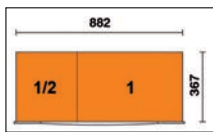

Ral 2011	Ral 3000	Ral 7016
Ral 7016	Ral 7016	Ral 7016
024004571	024004573	024004577

**1.140,00 €**

## RSC24L-CAB

**82 kg**

**Carro de ferramentas com 7 gavetas e armário**

- 7 gavetas (588x367 mm) com guias de rolamentos de esferas:
  - 5 gavetas, 70 mm de altura
  - 1 gaveta, 140 mm de altura
  - 1 gaveta, 210 mm de altura
- Bases de gavetas protegidas por tapetes de borracha
- 4 rodízios, Ø 125 mm: 2 fixos e 2 giratórios com travão
- Fechadura frontal centralizada
- Armário de ferramentas lateral com porta com fechadura e prateleira interna ajustável verticalmente
- Capacidade de carga estática: 1.100 kg
- Tampo de trabalho em madeira laminada com furos para um torno (1599F/100, a encomendar separadamente)
- Porta-rolos de papel integrado
- Porta-garrafas traseiro duplo
- Porta-garrafas lateral integrado



Ral 2011	Ral 3000	Ral 7016
Ral 7016	Ral 7016	Ral 7016
024004471	024004473	024004477

**1.120,00 €**

n°		Max
5	70 mm	25 kg
1	140 mm	30 kg
1	210 mm	30 kg

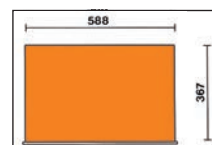

## RSC24AXL

### Carro com sistema anti-inclinação, modelo longo

- Novo plano de trabalho reforçado em ABS, com sistema anti-inclinação, oito orifícios para chaves de fendas e 6 compartimentos para ferramentas
- **Parte frontal em nylon robusto, com porta-etiquetas**
- Fundo das gavetas protegido com tapete de borracha
- 4 rodízios, Ø 125 mm: 2 fixos e 2 giratórios (um com travão)
- Fechadura frontal centralizada
- Capacidade de carga estática: 1,000 kg
- Porta-garrafas lateral integrado (possibilidade de montagem em ambos os lados)
- **Cada gaveta pode acomodar até 6 bandejas EVA ou ABS**

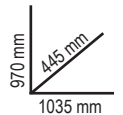

	Ral 2011 Ral 7016	Ral 3000 Ral 7016	Ral 7016	n°	↓ max	kg	€
<b>RSC24AXL/7</b>	024004271	024004273	024004277	5	70 mm	30 kg	<b>995,00 €</b>
				1	140 mm	35 kg	
				1	210 mm	35 kg	
<b>RSC24AXL/8</b>	024004281	024004283	024004287	6	70 mm	30 kg	<b>1.050,00 €</b>
				2	140 mm	35 kg	
<b>RSC24AXL/9</b>	024004291	024004293	024004297	8	70 mm	30 kg	<b>1.120,00 €</b>
				1	140 mm	35 kg	

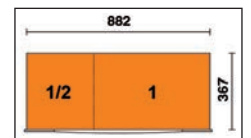

## RSC24AXXL

131 kg

### Carro com 8 gavetas e sistema anti-inclinação, modelo longo

- 1 gaveta totalmente amovível (1,176x367 mm), com guias de rolamentos de esferas
- 7 gavetas totalmente amovíveis (882x367 mm), com guias de rolamentos de esferas:  
6 gavetas 70 mm altura  
1 gaveta 140 mm altura
- Plano de trabalho em MDF revestido com aço inox, com orifícios para torno 1599F/125 ou 1599GI/125 (opcional) e 6 tabuleiros para ferramentas
- Parte frontal em nylon resistente, com porta-etiquetas
- Fundo das gavetas protegido com tapete de borracha
- Compartimento lateral amovível, com guias de rolamentos de esferas, com prateleira e fechadura
- 4 rodízios, Ø 150 mm: 2 fixos e 2 giratórios com travão
- 3 fechaduras
- Porta-rolos de papel integrado
- Porta-garrafas integrado
- Capacidade de carga estática: 1,100 kg
- **Possibilidade de adicionar:**  
**até 8 tabuleiros maleáveis ou rígidos na gaveta 1,176x367 mm**  
**até 6 tabuleiros maleáveis ou rígidos na gaveta 882x367 mm**

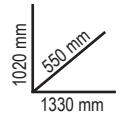

Ral 2011 Ral 7016	Ral 3000 Ral 7016	Ral 7016
024004781	024004783	024004787

**1.540,00 €**

n°	↓ Max	kg
1	70 mm (1.176x367 mm)	40 kg
6	70 mm (882x367 mm)	30 kg
1	140 mm (882x367 mm)	35 kg

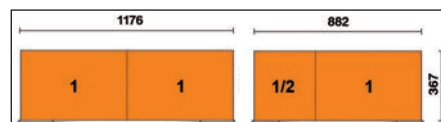

**RSC28**

**Carro SuperTank com plano de trabalho em madeira e 10 gavetas**

- Carro de ferramentas com 10 gavetas (588x367 mm) com guias de rolamentos de esferas.
- Sistema rápido e seguro para abrir e fechar as gavetas, frente em nylon com fibra de vidro
- Fundo das gavetas protegido com tapete de borracha
- 4 rodízios, Ø 150 mm: 2 fixos e 2 giratórios com travão
- 2 fechaduras frontais centralizadas
- Plano de trabalho em madeira laminada com furos para fixação de um torno de bancada (1599F/150 - 1599GI/150, opcional).
- 4 porta-garrafas (2 frontais e 2 traseiros)
- 6 tabuleiros laterais
- Compartimento lateral com porta com fechadura
- Compartimento com 135 mm de altura com base revestida a plástico

**1200** kg

**130 kg**



Ral 2011	Ral 3000	Ral 7016
028003001	028003003	028003007

**2.110,00 €**

nº	Max	Max
8	70 mm	25 kg
2	210 mm	30 kg

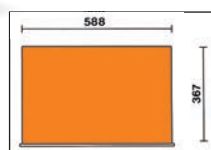

**5 gavetas laterais:**

- 4 gavetas, 70 mm altura
- 1 gaveta, 210 mm altura

**5 gavetas frontais:**

- 4 gavetas, 70 mm altura
- 1 gaveta, 210 mm altura

**RSC51**

**Carro com 3 gavetas**

- Plano de trabalho em ABS reforçado com extremidades antiqueda e 8 orifícios para chaves de fendas
- 3 gavetas (588x367 mm) com guias de rolamentos de esferas, 70 mm altura
- Cada gaveta pode acomodar até 4 tabuleiros maleáveis em EVA ou ABS
- Fechadura frontal centralizada
- Apoio lateral integrado para chave de fendas
- 4 rodízios, Ø 125 mm: 2 fixos e 2 giratórios (um com travão)

**38 kg**



**400** kg

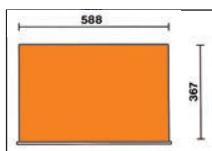

nº	Max	Max
3	70 mm	15 kg

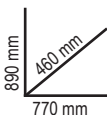

Ral 2011	Ral 3000	Ral 7016
051000300	051000303	051000307

**429,00 €**

**C27S**

**Carro de ferramentas rebatível para trabalhos ao ar livre, em chapa metálica**

- Carro de ferramentas tipo trolley, rebatível para transporte fácil.
- 2 gavetas, 588x277 mm, com guias de rolamentos de esferas para abertura nos dois sentidos.
- Compartimento inferior de grandes dimensões, 588x277x220 mm.
- Estrutura em metal.
- 2 rodízios fixos, Ø 160 mm, e 2 giratórios, Ø 100 mm (um com travão).
- Plano de trabalho em termoplástico com 6 compartimentos para ferramentas incluídos.
- Fecho centralizado.
- Pode ser equipado com divisórias para gavetas e tabuleiros "soft"

**20 kg**



nº	Max	Max
2	70 mm	20 kg



Ral 2011	Ral 3000	Ral 7016
027000201	027000203	027000202

**560,00 €**



**PATENTEADO**

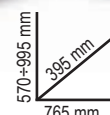

**5988VU/M** **SOFT MODULE SYSTEM**

**30 kg** **059880356**  
**14"** **12"**  
**2.340,00 €**

**Jogo de 214 ferramentas em módulos**

Recomendados para os carros:  
 RSC24 - RSC24A - RSC24AXL - RSC24AXLP/7 - RSC24AXXL - C37 - C39 - C39SM - C39MD - RSC28 - C59 - C58BC - RSC55 - RSC50 2.0

Peças/Descrição	Beta N.	TR
22 chaves mistas 6-7-8-9-10-11-12-13-14-15-16-17-18-19-20-21-22-24-27-30-32-36 mm	42	M01
11 chaves de bocas 6x7-8x9-10x11-12x13-14x15-16x17-18x19-20x22-21x23-24x27-30x32 mm	55	M30
11 chaves de luneta curvatura profunda 6x7-8x9-10x11-12x13-14x15-16x17-18x19-20x22-21x23-24x27-30x32 mm	90	M30
9 chaves macho sextavadas com uma extremidade esférica cromadas Ø 1,5-10 mm	96BPC/SC9	M30
6 2,5x50-3x75-4x100-5,5x125-6,5x150-8x200 mm	1201E	M213
1 4x30 mm	1201EN	M213
4 PH0,60-PH1x80-PH2x100-PH3x150 mm	1202E	M213
1 PH1x30 mm	1202EN	M213
12 T6-T7-T8-T9-T10-T15-T20-T25-T27-T30-T40-T45	1207E/TX	M213
1 busca - pólos	1253	M213
3 punções 2-3-4 mm	30	M230
6 saca-troços 2-3-4-5-6-8	31	M230
1 punção de bico Ø 4 mm	32	M230
1 escopros planos 150 mm	34	M230
2 escopros planos 200-250 mm	35	M230
1 buril 125 mm	36	M230
1 martelo para mecânico, tipo alemão 500 g	1370	M230
1 martelo com batentes plásticos intermutáveis Ø 35 mm	1390	M230
1 fita métrica 3 m	1692	M230
1 íman telescópico com cabeça flexível	1712TF	M230
5x limas 200 mm	1719BMA...Q/T/P/M/R	M230
1 escova curva em aço	1737NX	M230
1 x - acto com lâmina divisível de 18 mm 18 mm	1771	M230
1 alicates de freios interiores com pontas direitas Ø 180 mm	1032	M129
1 alicates de freios interiores com pontas curvas Ø 170 mm	1034	M129
1 alicates de freios exteriores com pontas direitas Ø 175 mm	1036	M129
1 alicates de freios exteriores com pontas curvas Ø 175 mm	1038	M129
1 alicate ajustável de charneira fechada 250 mm	1048N	M129
1 alicate de pressão 240 mm	1052	M129
1 alicate de corte diagonal 160 mm	1082BM	M129
1 turquês para cofragens 220 mm	1098	M129
1 Tesoura articulada lâminas direitas 250 mm	1122	M129
1 tesoura de electricista	1128BMX	M129
1 alicate de pontas semirredondas extralongas 180 mm	1150BM	M129
1 chaves para parafusos de perfil de fenda 160 mm	1166BM	M129
1 alicate de pontas curvas semi-redondas extra-longas 160 mm	1168BM	M129
3 chave de caixa porta-pontas com encaixe quadra fêmea	895/1/3/6	M100MH
13 chaves de caixa sextavadas, quadra de 1/4" Ø 4-4,5-5-5,5-6-7-8-9-10-11-12-13-14 mm	900	M100MH
9 chaves de caixa série longa, boca hexagonal Ø 5-7-8-9-10-11-12-13 mm	900L	M100MH
5 chaves de caixa com ponta sextavadas, quadra de 1/4" Ø 3-4-5-6-7 mm	900ME	M100MH
4 chaves de caixa com ponta de perfil de fenda Ø 0,8x4-1x5-1,2x6-1,5x2x8 mm	900LP	M100MH
4 chaves de caixa com ponta de perfil Phillips® PH1-PH2-PH3-PH4	900PH	M100MH



M01



M30

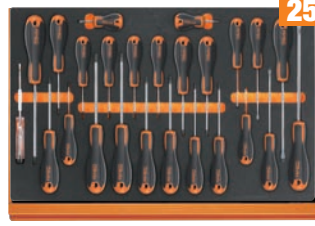

M213



M230



M129

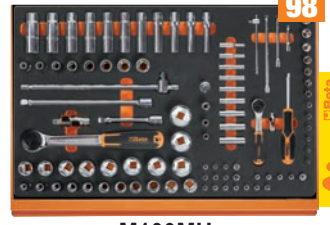

M100MH

- 7 chaves de caixa com ponta macho de perfil Torx® Ø T10-T15-T20-T25-T27-T30-T40
- 1 extensão, quadra 1/4" 50 mm
- 1 extensão, quadra 1/4" 100 mm
- 1 extensão, quadra 1/4" 150 mm
- 1 cardan com quadras macho e fêmea de 1/4"
- 1 extensão com punho, quadra macho de 1/4"
- 1 cabo T correção, quadra de 1/4"
- 1 roquete reversível, quadra de 1/4" ®
- 21 chaves de caixa sextavadas, quadra de 1/2" Ø 8-10-11-12-13-14-15-16-17-18-19-20-21-22-23-24-26-27-28-30-32 mm
- 1 redução quadra fêmea de 1/2" para quadra macho de 3/8" 125 mm
- 2 cardan com quadras macho e fêmea de 1/2" 250 mm
- 2 extensões com quadras macho e fêmea - 1/2" 125 mm - 250 mm
- 1 cabo T correção, quadra de 1/2" 305 mm
- 1 roquete reversível, quadra de 1/2" ®
- 8 chaves de caixa com quadra fêmea de 1/2", para parafusos com perfil Torx® Ø 10-12-14-16-18-20-22-24 mm
- 11 chaves de caixa série longa, boca sextavada Ø 10-12-13-14-15-16-17-18-19-21-22 mm

- 900TX M100MH
- 900/20 M100MH
- 900/20L M100MH
- 900/21 M100MH
- 900/25 M100MH
- 900BG/31 M100MH
- 900/42 M100MH
- 900/55 M100MH
- 920A M100MH
- 920/15 M100MH
- 920/25 M100MH
- 920AN/125/250 M100MH
- 920/42 M100MH
- 920/55 M100MH
- 920FTX M100MH
- 920AL M100MH

**5904VU/M** **SOFT MODULE SYSTEM**

**12 kg** **059041201**  
**12"**  
**970,00 €**

**Jogo de 90 ferramentas em módulos**

Recomendados para os carros:  
 RSC23T - RSC24 - RSC24A - RSC24AXL - RSC24AXLP/7 RSC24AXXL - RSC24L/7 - RSC24L-CAB - RSC28 - C37 - C39 - C39T - C39SM - C39MD - RSC51 - RSC55 - RSC50 2.0 - C59 - C58BC

Peças/Descrição	Beta N.	TR
16 chaves mistas boca/luneta 6+21 mm	42	M05
8 chaves de bocas 6x7-8x9-10x11-12x13-14x15-16x17-18x19-20x22 mm	55	M33
9 chaves macho sextavadas 1,5-2-2,5-3-4-5-6-8-10 mm	96/SC9	M33
6 chaves para parafusos de perfil Torx®, com punhos Ø T8-T10-T15-T20-T25-T30	1227TX	M204MH
3 chaves para parafusos de perfil de fenda Ø 3x75 - 5,5x150 - 6,5x150 mm	1221	M180MH
3 chaves para parafusos de perfil Phillips® PH0x60-PH1x80-PH2x100 mm	1222	M180MH
8 chaves macho sextavadas com punho 2-2,5-3-4-5-6-7-8 mm	96T	M50
1 extensão com quadras macho angular e fêmea de 1/2" 125 mm	920AN/125	M83
1 extensão com quadras macho angular e fêmea de 1/2" 250 mm	920AN/250	M83
1 cardan com quadras macho e fêmea de 1/2"	920/25	M83
1 cabo T correção, quadra de 1/2"	920/42	M83
1 roquete reversível com quadra de 1/2"	920/55	M83
19 chaves de caixa sextavadas 1/2" 10=24-26-27-30-32 mm	920A	M83
1 alicate de corte diagonal para trabalhos pesados 160 mm	1084	M137
1 alicate universal cromado brilhante 180 mm	1150	M137
1 alicate de pontas semirredondas extralongas 160 mm	1166	M137
1 alicate de charneira fechada, punhos anti-derrapantes revestidos a PVC 250 mm	1048N	M153
1 alicate de pressão, mandíbulas côncavas 240 mm	1052	M153
2 escopros planos série nervurada 100 - 200 mm	35	M234
1 martelo para mecânico, tipo alemão 300 g	1370	M234
1 martelo com batentes plásticos Ø 35 mm	1390	M234
1 alicate de freios interiores com pontas direitas 180 mm	1032	M145
1 alicate de freios interiores com pontas curvas 170 mm	1034	M145
1 alicate de freios exteriores com pontas direitas 175 mm	1036	M145
1 alicate de freios exteriores com pontas curvas 175 mm	1038	M145



M05

M33

M204MH

M180MH



M50

M83



M137

M153

M234

M145



**CONFIGURADOR ONLINE**

Crie o seu próprio carro com as suas ferramentas e acessórios favoritos

**M01**

4,5 kg 02450001



22

306,00 €

- 42 6-7-8-9-10-11-12-13-14-15-16-17-18  
19-20-21-22-24-27-30-32-36 mm

**M25**

5,1 kg 024500025



40

510,00 €

- 42 6-7-8-9-10-11-12-13-14-15-16-17-18-19-21-22-24-27 mm
- 90 6x7-8x9-10x11-12x13-14x15-16x17-18x19 mm
- 123Q1/4
- 123Q3/8
- 123Q1/2
- 142 8-9-10-11-12-13-14-15-16-17-18-19 mm

**M60MH**

1,9 kg 024500072



23

260,00 €

- 96T 2-2,5-3-4-5-6-7-8-10 mm
- 97BTX/SC8 T9-T10-T15-T20-T25-T27-T30-T40 mm
- 944MH 5-6-7-8-10-13 mm

**NEW**

**M63**

3,4 kg 024500063



8

260,00 €

- 952 7-8-10-12-13-14-17-19 mm

**M100MH**

6,7 kg 024500109

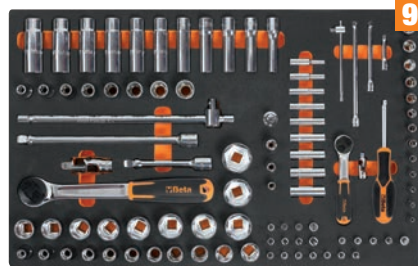

98

760,00 €

**Morphos**

1/4" 12"

- 895/1 - 895/3 - 895/6
- 900 4-4,5-5-5,5-6-7-8-9-10-11-12-13-14 mm
- 900L 5-6-7-8-9-10-11-12-13 mm
- 900ME 3-4-5-6-7 mm
- 900LP 0,8x4-1x5,5-1,2x6,5-1,2x8 mm
- 900PH PH1-PH2-PH3-PH4
- 900TX T10-T15-T20-T25-T27-T30-T40
- 900/20 50 mm - 900/20L 100 mm
- 900/21 150 mm
- 900/25
- 900BG/31
- 900/42
- 900/55
- 920A 8-10-11-12-13-14-15-16-17-18-19-20-21-22-23-24-26-27-28-30-32 mm
- 920/15 - 920/25
- 920AN/125 125 mm
- 920AN/250 250 mm
- 920/42
- 920/55
- 920FTX 10-12-14-16-18-20-22-24 mm
- 920AL 10-12-13-14-15-16-17-18-19-21-22 mm

**NEW**

**M105MH**

7,7 kg 024500114



116

780,00 €

**Morphos**

1/4" 3/8" 12"

- 900 4-4,5-5-5,5-6-7-8-9-10-11-12-13-14 mm
- 900L 5-6-7-8-9-10-11-12-13 mm
- 96BPC/SC9 1,5-2-2,5-3-4-5-6-8-10 mm
- 895/1 - 895/3 - 895/6
- 900ME 3-4-5-6-7 mm
- 900LP 0,8x4-1x5,5-1,2x6,5-1,2x8 mm
- 900PH PH1-PH2-PH3-PH4
- 900TX T10-T15-T20-T25-T27-T30-T40
- 900/16 □ 1/4 - ■ 3/8
- 900/... 50-100-150 mm
- 900/25 - 900BG/31 - 900/42
- 900/55
- 910A 6-7-8-9-10-11-12-13-14-15-16-17-18-19-20-21-22 mm
- 910/15 □ 3/8 - ■ 1/4
- 910/16 □ 3/8 - ■ 1/2
- 910/21 125 mm
- 910/22 250 mm
- 910/25 - 910/42
- 910/55
- 920A 8-10-11-12-13-14-15-16-17-18-19-20-21-22-23-24-26-27-28-30-32 mm
- 920/15 □ 1/2 - ■ 3/8
- 920/25
- 920AN 125 - 250 mm
- 920/42
- 920/55
- 956E 16-17,8-20,8 mm

**NEW**

**M120**

6,9 kg 024500120



75

815,00 €

12"

- 920A 10-11-12-13-14-15-16-17-18-19-20-21-22-24-26-27-30-32 mm
- 920AN/125 125 mm
- 920AN/250 250 mm
- 920/25 - 920/42
- 920AL 10-12-13-14-15-16-17-18-19-22-24-27-30-32 mm
- 920FTX 10-12-14-16-18-20-22-24 mm
- 920/55
- 920PE 5-5L-6-6L-7-7L-8-8L-10-10L-12-12L-14-14L
- 920TX T20-T25-T27-T30-T40-T45-T50-T55-T60-T20L-T25L-T27L-T30L-T40L-T45L-T50L

**M125**

7,9 kg 024500872



68 740,00 €

38" 12"

- 910AL 8-9-10-11-12-13-14-15-16-17-19-21-22 mm
- 920FTX E12-E14-E16-E18-E20-E22-E24
- 920PE 5-6-6L-7-8-8L-10-10L-12-12L mm
- 920TX T20-T25-T27-T30-T30L-T40-T40L-T45-T50-T50L-T55-T60-T60L
- 920XZN 5-6-6L-8-8L-10-10L-12L mm
- 920AL 10-12-13-14-15-16-17-18-19-21-22-23-24-27-30-32 mm
- 1692/5 5 m

**M195MH**

3,4 kg 024500196

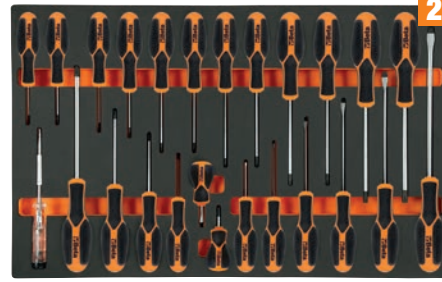

25 250,00 €



- 1253 3,5x100 mm
- 1221 2,5x50 - 3x75 - 4x100 - 5,5x125 - 6,5x150 - 8x200 mm
- 1222 PH0x60 - PH1x80 - PH2x100 - PH3x150 mm
- 1222N PH1X30 mm
- 1227TX T6-T7-T8-T9-T10-T15-T20-T25-T27-T30-T40-T45
- 1221N 4x30 mm

**NEW**

**M129**

3,4 kg 024500147



13 320,00 €

- 1032 180 mm
- 1034 170 mm
- 1036 175 mm
- 1038 175 mm
- 1048N 250 mm
- 1052 240 mm
- 1082BM 160 mm
- 1098 220 mm
- 1122 250 mm
- 1128BMX 147 mm
- 1150BM 180 mm
- 1166BM 160 mm
- 1168BM 160 mm

**NEW**

**M213**

1,8 kg 024500213



25 158,00 €



- 1201E 2,5x50-3x75-4x100-5,5x125-6,5x150-8x200 mm
- 1201EN 4x30 mm
- 1202E PH0x60-PH1x80-PH2x100-PH3x150 mm
- 1202EN PH1X30 mm
- 1207E/TX T6-T7-T8-T9-T10-T15-T20-T25-T27-T30-T40-T45
- 1253 3,5x100 mm

**M166MH**

2,9 kg 024500881



49 280,00 €



- ○ ○ ○ ○ 861MIX/A31
- 1048N 250 mm
- 1082BM 160 mm
- 1150BM 180 mm
- 1162BM 160 mm
- 1221 3x75 - 4x100 - 5,5x100 - 6,5x150 - 8x150 mm
- 1221N 6,5x30 mm
- 1222 4,5x80 - 6x100 - 8x150 mm
- 1222N 6x30 mm
- 1227TX T20-T25-T27-T30

**NEW**

**M230**

3,2 kg 024500230



25 302,00 €

- 1719BMA/Q 200 mm
- ▲ 1719BMA/T 200 mm
- ▲ 1719BMA/P 200 mm
- ▶ 1719BMA/M 200 mm
- 1719BMA/R 200 mm
- 1737NX 1771 170 mm
- 30 Ø 2-3-4 mm
- 31 Ø 2-3-4-5-6-8 mm
- 32 Ø 4 mm 34 150 mm
- 35 200-250 mm
- 36 125 mm
- 1370 500 g
- 1390 Ø 35 mm
- 1692 3 m
- 1712TF

**M320**

5 kg 024500320



146 575,00 €

PARA GAVETAS DE 140 mm

- 410MIX/SEL19
- 861/C100
- 862F/A7
- 862XP/A16
- 1972/K20V-13BMC



BERBEQUIM DE PERCUSSÃO 1972/K20V-13BMC



**T01** 024240001  
 2,7 kg  
 196,00 €



42 6-7-8-10-11-12-13-14-16-17-18-19-21-22-24-27-30 mm

**T05** 024240005  
 1,5 kg  
 140,00 €



42 6-7-8-10-11-12-13-14-16-17-18-19-21-22-24-27-30 mm

**T06** 024240006  
 2,1 kg  
 104,00 €



42 22-24-27-30-32 mm

**T31** 024240031  
 3 kg  
 156,00 €



31 Ø 2-3-4-5-6 mm 32 Ø 4 mm  
 55 6x7-8x9-10x11-12x13-14x15-16x17-18x19  
 20x22-21x23-24x26-27x29-30x32 mm  
 ○ 96N/SC9 1,5+10 mm

**T45** 024240045  
 1,3 kg  
 230,00 €

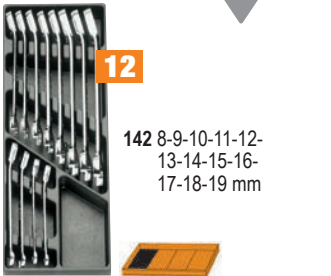

142 8-9-10-11-12-13-14-15-16-17-18-19 mm

**T50** 024240050  
 1,3 kg  
 122,00 €



○ 96T 2-2,5-3-3,5-4-4,5-5-6-7-8-10 mm

**T63** 024240063  
 3,8 kg  
 252,00 €



○ 952 7-8-10-12-13-14-17-19 mm

**T68** 024240068  
 590 g  
 102,00 €



○ 951 2,5-3-4-5-6-8 mm

**T80** 024240080  
 4,1 kg  
 250,00 €



○ 920A 10-11-12-13-14-15-16-17-18-19-20-21-22-23-24-26-27-30-32 mm  
 ○ 920ME 5-6-8-10-12 mm  
 920/21 125 mm 920/22 255 mm  
 920/25 - 920/42 305 mm ⊕ 920/55

**T91MH** 024240098  
 560 g  
 120,00 €



○ 900 4-4,5-5-5,5-6-7-8-9-10-11-12-13-14 mm  
 ○ 900ME 2,5-3-4-5-6-8 mm  
 900/20 50 mm 900/21 150 mm  
 900/25 - 900BG/31 - 900/42 115 mm ⊕ 900/55

**T92** 024240092  
 1,5 kg  
 138,00 €



○ 910A 6-7-8-9-10-11-12-13-14-15-16-17-18-19-20-21-22 mm  
 910/21 125 mm 910/42 210 mm  
 910/22 250 mm ⊕ 910/55  
 910/25

**T137** 024240137  
 750 g  
 82,00 €



⊕ 1084BM 160 mm  
 ⊕ 1150BM 180 mm  
 ⊕ 1166BM 160 mm

**T145** 024240145  
 640 g  
 89,90 €

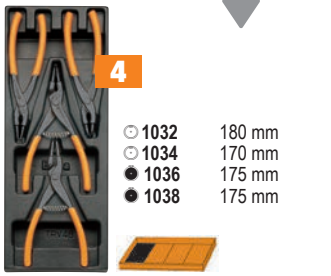

○ 1032 180 mm  
 ○ 1034 170 mm  
 ● 1036 175 mm  
 ● 1038 175 mm

**T167MH** 024240182  
 1,3 kg  
 114,00 €



● 1221 3x75-3x100-4x100-4x150-5,5x100-5,5x150-6,5x150-8x150-10x200 mm  
 ● 1221N 4x30 - 6,5x30 mm

**T234** 024240234  
 1,3 kg  
 72,00 €



35 100-200 mm  
 1370 300 g  
 1390 ø 35 mm

**T236** 024240236  
 870 g  
 72,00 €

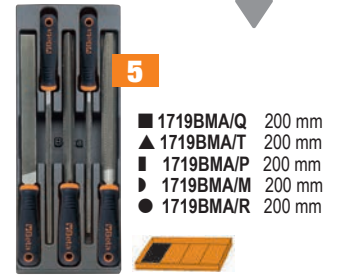

■ 1719BMA/Q 200 mm  
 ▲ 1719BMA/T 200 mm  
 ▨ 1719BMA/P 200 mm  
 ▩ 1719BMA/M 200 mm  
 ● 1719BMA/R 200 mm

# MODULAR line

## BANCADAS DE TRABALHO MODULARES



### C58BC-W2,1 4CA+SVR LED

169,5 kg

**Bancada de trabalho, 2,1 m de comprimento, com tampo em madeira, 4 gavetas e módulo com porta**

- Plano de trabalho em madeira laminada (2.100x750 mm), 38 mm de espessura
- 4 gavetas (367x588 mm) com guias de rolamentos de esferas:
  - 2 gavetas 70 mm altura
  - 2 gavetas 140 mm altura.
- Bases das gavetas com tapetes de proteção em borracha
- Cada gaveta permite instalar até 4 tabuleiros maleáveis ou rígidos
- Fechadura frontal centralizada
- 1 módulo de porta com fechadura
- Estrutura em aço com 4 pernas de apoio
- Orifícios para torno (1599F/150 - 1599GI/150, opcional)
- 2 meias prateleiras inferiores, 1.788x335 mm, 40 mm de espessura
- Capacidade de carga estática: 800 kg (distribuição uniforme)
- Possibilidade de fixação ao solo
- Kit com 4 painéis de ferramentas perfurados
- 2 luzes LED IP20, com cliques de fixação



Ral 2011	Ral 7016
Ral 7016	
058000743	058000748

1.660,00 €

**NEW**

### C58BC-2,1

**Bancada de trabalho simples, 2,1 m de comprimento**

- Estrutura em aço com 4 pés de apoio
- Orifícios para torno (1599F/150 - 1599GI/150, opcional)
- Meia prateleira inferior, 1788x335 mm; espessura: 40 mm
- Possibilidade de fixação ao solo



### C58BC-W2,1

70 kg 058000621



499,00 €

- Plano de trabalho (2100x750 mm) em madeira laminada, 38 mm de espessura

### C58BC-X2,1

93 kg 058000626



510,00 €

- Plano de trabalho (2100x750 mm) em MDF revestido a aço inox, 38 mm de espessura

### 8888/KPS

088880813

**Kit de bases antiderrapantes em PVC**

- 10 bases modulares antiderrapantes em PVC, 500x500x80 mm (art. PCP)
- 10 rampas macho amarelas articuladas (art. SCG/M)
- 10 rampas fêmea amarelas articuladas (art. SCG/F)

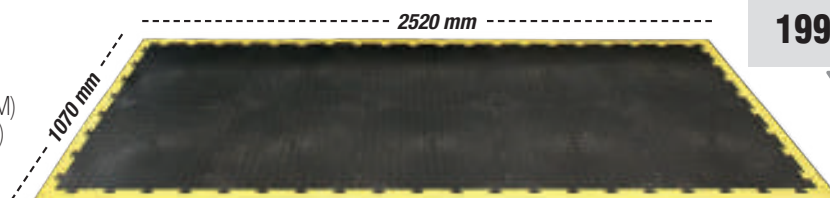

199,00 €

**NEW**

**C56BLP**

**11,4 kg** 05600005

**Bancada de trabalho multiusos rebatível**

- Plano de trabalho (820x630 mm) em polipropileno, com graduação em milímetros e polegadas
- Pega para transporte fácil
- Prateleira inferior
- Pernas telescópicas em alumínio (550-820 mm)
- Pode ser utilizada como apoio
- Pés antiderrapantes

**ACESSÓRIOS INCLuíDOS:**

- GRAMPOS DESLIZANTES (2 UNID.)
- GRAMPOS FIXOS (2 UNID.)
- APOIOS EM CHAPA (2 UNID.)

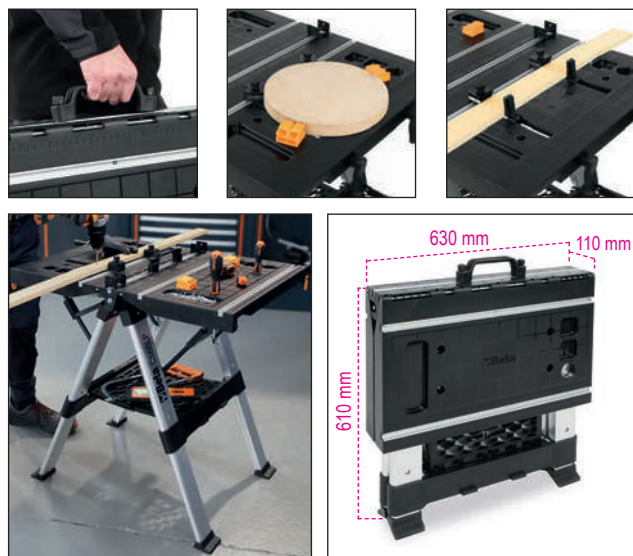

**216,00 €**

**AINDA MAIS LEVE! 11,4 kg!**

**PRONTA A UTILIZAR EM APENAS ALGUNS SEGUNDOS, FÁCIL DE TRANSPORTAR E GUARDAR EM ESPAÇOS PEQUENOS.**



**C56PL O**

**18,5 kg** 056000021

**Bancada de trabalho rebatível, versão leve**

- Leve, compacta, fácil de transportar
- Pega com revestimento em borracha para fácil transporte.
- Pés anti-derrapantes.

**268,00 €**



**AINDA MAIS LEVE! 18,5 kg**

**C51**

**21 kg**

**Carro**

- 3 prateleiras revestidas com borracha estriada anti-deslizante
- Duas opções de fixação de plano de trabalho superior
- Quatro rodízios Ø 100 mm: 2 fixos e 2 giratórios (1 com travão)



**224,00 €**

### C48M



140 kg

048000230

2.140,00 €

400 kg

#### Plataforma de carga elétrica, com painéis

- Plataforma motorizada, com motor 24V - 400W com alimentação a bateria 2x12V 33Ah e placa de controlo Curtis.
- Base de carga em aço resistente, revestido com borracha antiderrapante, com painéis tubulares redondos que impedem a queda dos objetos durante o transporte.
- Os painéis podem ser removidos para atender às necessidades individuais de transporte.
- Equipada com 2 rodas de tração pneumática (Ø 260 mm) e 2 rodas giratórias de borracha (Ø 150 mm), travão eletromagnético e caixa de diferencial.
- Fornecida com carregador de bateria externo, 220V/50Hz - V/A 24/12

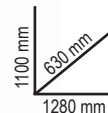

#### ESPECIFICAÇÕES FUNCIONAIS

- Capacidade de carga: 400 kg
- Velocidade de condução: 4-6 km/h (ajustável)
- Duração da bateria: 4 horas
- Inclinação máxima permitida com carga total: 6%
- Inclinação máxima permitida com carga de 100 kg: 18%

#### ESPECIFICAÇÕES TÉCNICAS

- Dimensões gerais: 1280x630x1100h mm
- Dimensões úteis da plataforma de carga com painéis: 1180x580 mm
- Dimensões úteis da plataforma de carga sem painéis: 1260x620 mm
- Altura da plataforma de carga em relação ao chão: 320 mm
- Altura do compartimento da bateria em relação ao chão: 65 mm
- Peso com baterias: 140 kg

#### DISPOSITIVOS DE SEGURANÇA

- Travão eletrónico
- Buzina
- Proteção anti-esmagamento
- Indicador de carga da bateria
- Sistema de controlo Curtis

### C48P

11 kg

048000030

199,00 €

#### Carro de ferramentas dobrável

- Plataforma de carga em polipropileno reforçado (PP), com revestimento antiderrapante e inserções TPV para proteção dos cantos
- Pega retrátil para arrumação fácil e rápida
- Quatro rodízios antimarcas, Ø 125 mm: 2 fixos e 2 giratórios com travões
- Capacidade máxima: 300 kg
- Largura útil da plataforma de carga: 705 mm
- Profundidade plataforma de carga: 480 mm
- Altura plataforma de carga: 200 mm



300 kg



### 3069

69,5 kg

030690000

560,00 €

#### Porta-paletes manual

- 2 rodas, 200x50 mm, em PU
- Rodízios frontais duplos, 80x70 mm, em PU
- Rodízios de apoio a entrada e saída de paletes
- Orifício limitador de profundidade
- Válvula de controlo da velocidade de descida
- Válvula de segurança contra sobrecarga
- **Alavanca de operação com 3 posições**

#### Características técnicas:

- Capacidade máxima: 2.500 kg
- Comprimento total: 1550 mm
- Comprimento dos garfos: 1150 mm
- Largura dos garfos: 540 mm
- Largura individual do garfo: 160 mm
- Altura da alavanca: 1230 mm
- Altura máx. de elevação: 115 mm
- Área de armazenamento de paletes: 800x1200 longitudinalmente: 1805 mm
- Raio de viragem: 1347 mm



1150 mm

2500 kg



**C41H**

21 kg

**Trolley com 3 gavetas**

- Estrutura em metal e topos em plástico que garantem uma alta robustez e peso reduzido.
- 2 módulos amovíveis:  
1 caixa de ferramentas superior,  
1 módulo com 2 gavetas e 1 gaveta grande.
- Rodas de grande diâmetro (160 mm), para um transporte mais fácil - por exemplo, em escadas.
- Fechadura lateral centralizada para fechar as gavetas do módulo inferior.
- Gavetas montadas em guias telescópicas e com fechadura de ganchos duplos.
- Punho telescópico em alumínio.
- Porta-utensílios no compartimento superior.



**427,00 €**

- 041000002
- 041000021
- 041000012
- 041000008
- 041000006
- 041000010
- 041000005



**Caixa extensível com cinco divisórias em chapa metálica**

**C20**

4,3 kg 021200001

450x200x210 mm

**59,90 €**

**C20L**

5,7 kg 021200002

550x200x210 mm

**68,00 €**



**CP15L**

2,9 kg 021150202

**Caixa de ferramentas, série longa, em plástico, tabuleiros amovíveis, vazia**

**52,00 €**

- 3 tabuleiros amovíveis com divisórias ajustáveis
- 1 tabuleiro interior com divisórias ajustáveis
- Capacidade de carga: 30 kg

558x277x270 mm



**CP17**

2,1 kg 021170500

**Caixa de ferramentas, feita de aço inoxidável e plástico, bandeja de carga removível**

**69,90 €**

500x200x220 mm



**Caixa metálica para ferramentas, tipo baú, vazia**



**C22B-O**

13 kg 022000150

720x320x310 mm

**168,00 €**

**C22BM-O**

20 kg 022000160

850x360x350 mm

**194,00 €**

**C22BL-O**

26 kg 022000170

1010x410x400 mm

**258,00 €**

**Caixa organizadora de ferramentas PEQUENA, com 15 compartimentos e 10 divisórias amovíveis**

A solução perfeita para transportar pequenas peças, incluindo parafusos, porcas, anilhas, rebites e cavilhas.

Podem ser empilhadas e encaixadas umas nas outras



**2080/DS**

1,760 g 020800210

**SMALL PEQUENAS 10 divisórias amovíveis**

375x315x65 mm

16,00 €

**2080/DL**

1,970 g 020800211

**LARGE GRANDES 8 divisórias amovíveis**

440x330x75 mm

18,00 €

**2028/VV**

4,7 kg 020280010

**Caixa de ferramentas, de polipropileno**

- 2 painéis de ferramentas
- Fundo interior com divisórias removíveis
- Fechadura de combinação dupla

176,00 €



480x190x400 mm



**C5**

2,8 kg 021050000

**Mochila para ferramentas (vazia)**

- Painel interior para ferramentas amovível
- 6 bolsas exteriores e 2 bolsas interiores
- Base em plástico impermeável
- Alças duplas
- Costas ergonómicas acolchoadas

114,00 €



400x200x500 mm

**2080/V12**

1,8 kg 020800000

**Caixa organizadora de ferramentas com 12 compartimentos amovíveis**

45,90 €

Compartimentos amovíveis, transparentes para reconhecimento imediato do conteúdo.



300x330x145 mm



**2031/TV**

5,2 kg 020310200

**Mala de ferramentas tipo trolley, em polipropileno espesso, perfil em alumínio**

299,00 €

- 3 painéis de ferramentas
- Pega telescópica
- Rodas com rolamentos de esferas
- Fundo interior com divisórias amovíveis



475x235x385 mm



**NEW**

**C6T**

4,9 kg 021060010

**Mochila para ferramentas, com rodas (vazia)**

174,00 €

- Punho telescópico para transporte fácil
- Rodas com cobertura para utilização como mochila
- 2 painéis amovíveis para ferramentas
- 1 bolsa interior para PC e 5 bolsas exteriores
- Base em plástico impermeável



360x200x480 mm

**CSM**

1,9 kg 021050050

**Mochila para ferramentas**  
em tecido técnico

- Grande compartimento frontal com fecho de correr, completo com:
  - 4 filas exteriores de elásticos para um acesso rápido às ferramentas
  - 6 bolsos interiores para ferramentas, para uma organização técnica eficaz
- Dois práticos bolsos laterais com fecho de correr, porta-cartão e elásticos para ferramentas



370x210x510 mm

- Interior da mochila:**
- 3 filas de elásticos para ferramentas
    - 10 bolsos para ferramentas de tamanhos diferentes
  - Pega central almofadada na parte superior da mochila para um manuseamento firme e equilibrado
    - Alças reforçadas e ajustáveis
  - Costas ergonómicas almofadadas
    - Base reforçada de plástico impermeável



64,00 €

**NEW**

**CBA**

5,9 kg 021080400

**Mala de ferramentas tipo trolley**  
em tecido técnico

- Estrutura semirrígida
- Pega telescópica para facilitar o transporte
- 4 rodízios giratórios
- Pega dupla almofadada para um manuseamento seguro e equilibrado
- Pequeno compartimento frontal semirrígido
- Grande compartimento inferior com 5 bolsos e elásticos para ferramentas
- 33 bolsos interiores
- 6 filas interiores de elásticos para ferramentas
- 6 filas laterais de elásticos para ferramentas, com gancho metálico robusto para fita métrica
- Bolso interior de plástico com fecho de correr



455x270x480 mm



139,00 €

**NEW**

**C8**

5,5 kg 021080000

**Mala de ferramentas tipo trolley em tecido high-tech**

- Punho telescópico
- 2 painéis de ferramentas interiores amovíveis
- 2 bolsos exteriores frontais
- Pode ser equipada com caixa de ferramentas ref. C10S

192,00 €



470x280x380 mm

**Saco para ferramentas (vazio)**

- Estrutura rígida
- Fundo duplo.
- Pega inclinável para fácil acesso ao conteúdo
- Cintas elásticas para ferramentas e bolsos interiores e exteriores
- Pala de cobertura
- Tabuleiro para ferramentas incluído no fundo duplo
- Pode ser utilizado com o trolley C8



**C10S** 2,9 kg 021100001

420x220x250 mm

96,00 €

**C10** 3,3 kg 021100000

520x220x250 mm

124,00 €

**C11**

1,8 kg 021110000

**Saco para ferramentas (vazio)**

- Base em plástico impermeável
- Banda elástica e bolsas de ferramentas exteriores e interiores
- 3 bolsas porta-documentos /ferramentas com fundo duplo

69,90 €

410x230x250 mm



**C7**

4 kg 021070000

**Saco para ferramentas em tecido (vazio)**

- 2 painéis amovíveis para ferramentas
- Bolsa interior em PC
- 2 bolsas exteriores
- Base interior em plástico, com divisórias amovíveis

166,00 €



480x165x380 mm



**C3**

917 g 021030000

**Mini saco de ferramentas, em tecido técnico (vazio)**

- 1 bolsa exterior frontal com fecho
- 2 bolsas laterais
- 1 bolsa traseira com fecho de velcro
- 1 painel de ferramentas interior amovível, com elásticos em ambos os lados
- Porta USB para carregar dispositivos móveis
- Alça para ombro

47,90 €



230x110x320 mm

**UM MINI SACO DE FERRAMENTAS PARA TRAZER SEMPRE CONSIGO!**

**2005MMT**

500 g 020050070

**Bolsa para ferramentas com cinto**

- Grande compartimento frontal com prática bolsa de enrolar, com bolsos e elásticos para ferramentas
- Dois grandes bolsos de arrumação, um dos quais com fecho de velcro
- Bolso interior à frente com fecho de correr
- Fecho da bolsa duplo, com alça e fivela
- Cinto respirável com banda elástica e dois bolsos de arrumação

37,30 €



250x160x100 mm

**NEW**

**2001/BZ27 VU**

**Estojo dobrável com conjunto de 27 ferramentas, para utilização universal**

3,9 kg 020010157

202,00 €



380x290x60 mm



27

Peças/Descrição	Beta N.
1 tesoura de eletricista	1128BMX
1 alicate de pontas semi-redondas extra-longas 180 mm	1150
6 chaves mistas 7-8-10-13-17-19 mm	42
3 chaves para parafusos de perfil de fenda 3x75 - 4x100 - 5,5x150 mm	1201E
3 chave para parafusos de perfil Phillips® PH0x60 - PH1x80 - PH2x100 mm	1202E
9 chaves macho sextavadas 1,5-2-2,5-3-4-5-6-8-10 mm	96/SC9
1 martelo para mecânico, tipo alemão 300 g	1370
1 alicate ajustável de charneira fechada 250 mm	1048N
1 fita métrica 5 m	1692/5
1 x-acto com lâmina divisível de 18 mm	1771

## A CHAVE ICÓNICA DA BETA

42

Uma forma aperfeiçoada, elegante e fina com um perfil esguio, mais leve ao toque.



A força, resistência e design ergonómico da chave Beta atingem valores ainda mais elevados, para proporcionar aos utilizadores a melhor ferramenta possível. O processo de fabrico é realizado nas nossas fábricas em Sovico e Sulmona, com a mais moderna tecnologia de automação e técnicos qualificados.



### POTÊNCIA

Os valores de binário atingiram mais do dobro dos requisitos da norma ISO 1711.

### FORÇA

Notável: em caso de utilização imprópria, a chave flete sem se partir de forma repentina e perigosa.

### ERGONOMIA

A luneta tem um ângulo de 15 graus para proteger a mão. A forma é obtida a partir de um molde; não é dobrada à posteriori.



### 42/SP15

Jogo de 15 chaves mistas boca/luneta, com suporte



000421078

132,00 €



6-7-8-9-10-11-12-13-14-15-16-17-19-22-24 mm

### 42/S26

Jogo de 26 chaves mistas boca/luneta

000421070

326,00 €



6-7-8-9-10-11-12-13-14-15-16-17-18-19-20-21-22-23-24-25-26-27-28-29-30-32 mm

### 55/B12N

Jogo de 12 chaves de bocas em bolsa de poliéster

000550164

103,00 €



6x7-8x9-10x11-12x13-14x15-16x17-18x19-20x22-21x23-24x26-25x28-30x32 mm



### 141/B9

Jogo de chaves boca/luneta com sistema de roquete, série reta em estojo de tecido

001410069

116,00 €



8-10-11-12-13-14-15-17-19 mm





# NOVOS SUPORTES

## 142SN/SC8

001420258

Jogo de 8 chaves boca/luneta articuladas com sistema de roquete, com suporte compacto

185,00 €



8-10-12-13-14-15-17-19 mm

**NEW**

## 42/SC8

000421086

Jogo de 8 chaves boca/luneta, com suporte compacto

75,50 €



8-10-12-13-14-15-17-19 mm

**NEW**

## 142/SC8

001420086

Jogo de 8 chaves boca/luneta com sistema de roquete, com suporte compacto

140,00 €



8-10-12-13-14-15-17-19 mm

**NEW**

## 192/52

001920070

Jogo de 2 chaves bisextavadas com sistema de roquete reversível

46,90 €



## 8 TAMANHOS EM 2 CHAVES



## 186 8-32

001860008

Chave auto-ajustável, 8 a 32 mm

36,00 €

Ideal para parafusos de cabeça sextavada, quadrada, Spline e Torx®, mesmo danificados.

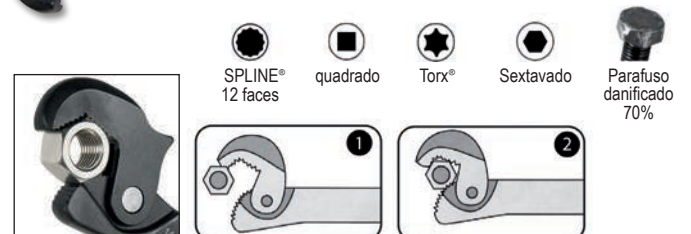

# CHAVES AJUSTÁVEIS COM ESCALA

# 111

Beta 111 permitem apertar e desapertar porcas e parafusos de diferentes tamanhos através dos mordentes deslizantes, que podem ser ajustados através dos rolos centrais.



- Tratamento térmico especial para excelente resistência ao desgaste
- Graças às novas características ergonómicas, o peso foi reduzido em 20%

**1** Cabeça inclinada a 15°, permitindo alcançar espaços de difícil acesso, como é o caso das nossas icónicas chaves mistas boca/luneta, "42"

**2** Dupla marcação a laser em mm/polegadas

**3** Em liga de aço de alto desempenho para maior resistência mecânica à torção

**4** Furo no punho para pendurar



## 111CM 220

Chaves ajustáveis de grande abertura, CROMADAS, série curta

- Rotação à direita

001110722

27,00 €



L mm	L "	A max mm
220	8	38

## 111E

Chaves ajustáveis com escala, CROMADAS

- Rotação do pino à direita



	L mm	L "	A max mm		€
<b>111E 150</b>	150	6	24	001110115	15,30 €
<b>111E 200</b>	200	8	29	001110120	18,60 €
<b>111E 250</b>	250	10	34	001110125	22,60 €
<b>111E 300</b>	300	12	40	001110130	29,90 €

## 111E/D3

Jogo de chaves ajustáveis com escala, CROMADAS

001110163

55,00 €



## 111ER

Chaves ajustáveis de mordente reversível, com escalas, cromadas

- Mordente reversível para excelente contenção, por ex. em tubos
- Dupla marcação laser em mm/polegadas

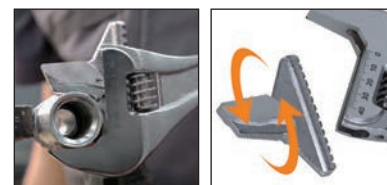

### ROTAÇÃO À DIREITA

	L mm	L "	A max mm		€
<b>111ER 200</b>	200	8	29	001110520	24,00 €
<b>111ER 250</b>	250	10	34	001110525	28,00 €
<b>111ER 300</b>	300	12	40	001110530	39,90 €

**96/SC9**

Jogo de 9 chaves sextavadas macho com ponta de bola

000960374  
**14,40 €**



Ø mm	L mm
1,5	45
2	50
2,5	57
3	64
4	72
5	83
6	94
8	105
10	119

**96BPC/SC9**

Jogo de 9 chaves sextavadas macho com ponta de bola

000960354  
**26,60 €**

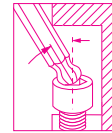

Ø mm	L mm
1,5	79
2	84
2,5	89
3	99
4	108
5	126
6	148
8	168
10	187

**97BTX/SC8**

Jogo de 8 chaves sextavadas macho com ponta de bola, para parafusos com cabeça Torx®

000970164  
**48,30 €**

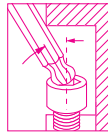

Ø mm	L mm
T9	62
T10	71
T15	81
T20	92
T25	94
T27	105
T30	114
T40	129

**97BTXL/SC8**

Jogo de 8 chaves com ponta de bola, para parafusos com cabeça Torx®

000970364  
**59,90 €**

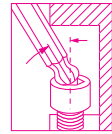

Ø mm	L mm
T9	80
T10	86
T15	100
T20	110
T25	126
T27	140
T30	160
T40	176

**97BRTLXL/SC8**

Jogo de 8 chaves sextavadas macho, modelo longo. Para parafusos de perfil Tamper Resistant Torx®

000970464  
**56,00 €**

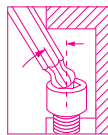

Ø mm	L mm
T9	80
T10	86
T15	100
T20	110
T25	126
T27	140
T30	160
T40	176

**96LBP/SC9**

Jogo de 9 chaves sextavadas macho com ponta de bola

000961354  
**30,40 €**

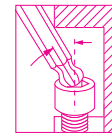

Ø mm	L mm
1,5	90
2	100
2,5	112
3	127
4	144
5	163
6	184
8	204
10	230

**96BP-HO/SC9**

Jogo de 9 chaves sextavadas macho com ponta de bola, com sistema de fixação por parafuso

000961254  
**29,90 €**

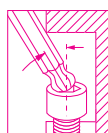
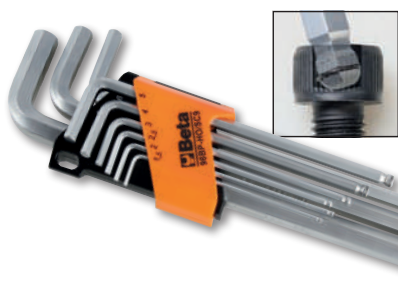

Ø mm	L mm
1,5	79
2	84
2,5	89
3	99
4	100
5	126
6	148
8	168
10	187

**96BPA/SC9**

Jogo de 9 chaves sextavadas macho com ponta de bola, 110°, modelo extra-curto

000961974  
**32,00 €**

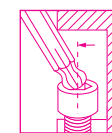

Ø mm	L mm
1,5	71
2	86
2,5	96
3	104
4	116
5	132
6	155
8	176
10	200

**96T/5SP**

Jogo de 5 chaves sextavadas macho com punho

000960946  
**45,50 €**

○ 2,5-3-4-5-6 mm



**97TTX/56**

Jogo de 6 chaves sextavadas com ponta de bola para parafusos Torx®, com punho

000970791  
**59,90 €**

○ T10-T15-T20  
T25-T30-T40



**951**

**A ORIGINAL**

Quando esta chave foi lançada, em 1980, foi uma revolução. Concebida para manusear com parafusos de alta resistência, é ideal para um trabalho rápido, ajuste preciso e utilização versátil. O punho sextavado em T pode ser ajustado conforme necessário. As extremidades sextavadas foram concebidas para transmitir o binário máximo possível ao parafuso. O comprimento da haste permite aplicar um binário elevado com esforço mínimo. As melhorias contínuas na produção traduziram-se, por exemplo, em acabamentos com jato de areia e extremidades sextavadas precisas que permitem uma melhor adaptação a todos os parafusos, mesmo danificados. A marcação a laser resulta numa haste mais resistente.

**951/56**

Jogo de 6 chaves sextavadas macho em T com três pontas

009510687  
**90,50 €**

○ 2,5-3-4-5-6-8 mm



**952**

**A FIÁVEL**

Um pré-posicionamento fiável e preciso é o segredo do sucesso desta chave. A junta articulada mantém a sua função ao longo dos anos, sem necessidade de qualquer ajuste. Ângulo de rotação da chave: 60°. Pode ser utilizada a 90° em posição fixa. Punho deslizante em T, pode ser parado na posição pretendida em todo o seu comprimento. Marcação tripla de tamanho na cabeça.

**952/07**

Jogo de 7 chaves de caixa sextavadas com cardan e punho em T

009520079  
**188,00 €**

○ 7-8-10-12  
13-14-17 mm

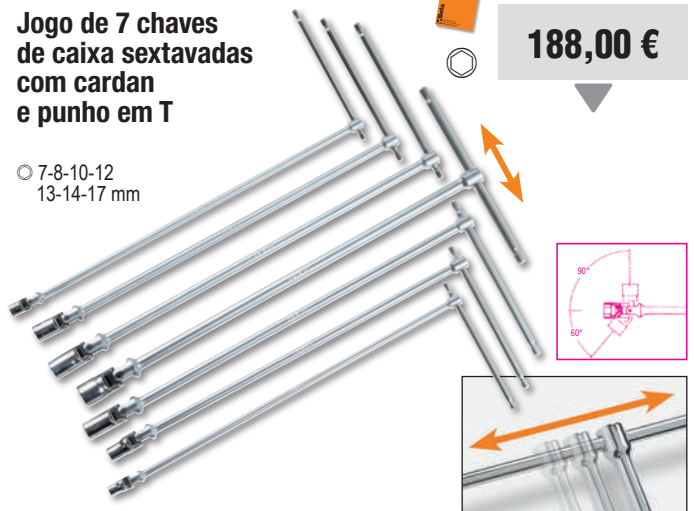

**950/06**

Jogo de 6 chaves sextavadas com punho em T

○ 7-8-10-13-17-19 mm

009500096  
**124,00 €**



# COLOR CODE

## 96BP-CL/SC9

Jogo de 9 chaves sextavadas ponta de bola, coloridas

000961619

30,80 €

Ø mm	L mm
1,5	91
2	102
2,5	113
3	128
4	143
5	163
6	185
8	206
10	231

MODELO EXTRA-LONGO +30%

## 97BTX-C/SC8

Jogo de 8 chaves macho coloridas com ponta de bola, para parafusos com cabeça Torx®

000971658

59,00 €

Ø mm	L mm
T9	80
T10	86
T15	90
T20	95
T25	100
T27	105
T30	114
T40	124

## 860/C38P

1 punho porta-pontas com roquete reversível, 27 bits, 8 chaves de caixa sextavadas e 2 acessórios em estojo de metal com tabuleiro maleável

- 860LP 0,6x4,5-0,8x5,5-1,0x5,5-1,2x6,5 mm
- 860PE 2-2,5-3-4(x2)-5(x2)mm
- 860PH PH1(x2)-PH2(x2)-PH3
- 860TX T10-T15-T20-T25-T30-T40
- 860PZ PZ1(x2)-PZ2(x2)-PZ3
- 900 5-5,5-6-7-8-9-10-13 mm
- 892/0 1/4 1/4
- 892/3 1/4 1/4
- 855P 240 mm

270x120x45 mm

008600878

118,00 €

## 860/C27

Jogo de 25 bits, 1 conector e 1 roquete reversível em estojo de plástico

008600880

66,00 €

- 860LP 0,5x3-1,0x5,5-1,2x6,5 mm
- 860PE 2-2,5-3-4-5-6 mm
- 860PH PH1-PH2(x2)-PH3
- 860TX T6-T8-T10-T15-T20-T25-T30-T40
- 860PZ PZ1-PZ2(2x)-PZ3
- 860/55 100 mm
- 892/0 1/4 1/4

## 1257LPH/S8

Jogo de 8 micro-chaves (ref. 1257LP, 1257PH) em caixa rígida

012570210

46,90 €

- 1257PH PH00-PH0-PH1
- 1257LP 0,4x2-0,4x2,5-0,5x3
- 0,6x3,5-0,8x4 mm

180x120x50 mm

1243/D7

Jogo de 7 chaves de parafusos com ponta de aço

1241 5,5x100-6,5x125-8x150-10x200 mm  
1242 PH1x100-PH2x100-PH3x150 mm



1203E/D5

Jogo com 5 chaves de fendas



1201E 3,5x100-5,5x150-6,5x150 mm  
1202E PH1x80-PH2x100 mm

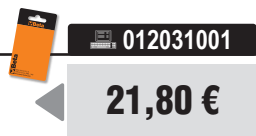

1203E/D8P

Jogo com 8 chaves de fendas



1201E 2,5x50-3x75-4x100-5,5x100-6,5x150 mm  
1202E PH0x60-PH1x80-PH2x100 mm



1203E/D10N

Jogo com 10 chaves de fendas



1201E 2,5x50-3x75-4x100-5,5x150-6,5x150 mm  
1202E PH0x60-PH1x80-PH2x100 mm  
1201EN 4x30 mm  
1202EN PH1x30 mm

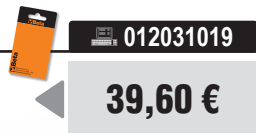

1207E/TX-D7

Jogo com 7 chaves de fendas



1207E/TX T6-T8-T10-T15-T20-T25-T30



**Beta** **EVOX**  
A EVOLUÇÃO DA  
CHAVE DE FENDAS!

**Beta** **EVOX-E**

AGORA A CHAVE DE FENDAS BETA EVOX, ALÉM DE FUNCIONAL E ERGONÓMICA É TAMBÉM ELÉTRICA!



- Bateria de lítio 3.7V 2300mAh
- Torque máx. em modo elétrico: 1.2 Nm
- **Mais de 1.000 apertos a 1.2 Nm por ciclo de carga**
- **Velocidade: 250 rpm**
- **Extraordinária resistência estática (até 12 Nm, aperto manual)**
- Extraordinária resistência mecânica
- Porta-bits magnético 1/4"
- Compatível com todos os bits standard
- Recarregável via cabo USB-C (incluído)

- Porta USB-C protegida com tampa de rosca
- LEDs frontais para melhor visibilidade da área de trabalho
- Em carga, os LEDs imóveis indicam carga completa
- Pega ergonómica em nylon inspirada pela aparafusadora Evox
- Botões de trabalho integrados e selados
- Prática bolsa de cintura com bolsos para bits (inclui 6 bits sortidos)

1210E/GE

Chave de fendas elétrica Evox-E

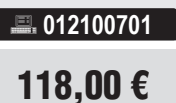

1211E/GE

Chave de fendas elétrica Evox-E



**NEW**

**Morphos**

## A CHAVE DE FENDAS QUE SE ADAPTA À FORMA DA SUA MÃO

### 1 PUNHO

O punho assenta numa estrutura inovadora de **três materiais**: o corpo em polipropileno assegura a firmeza, enquanto uma camada interna de TPR ultra-suave, colocada nos pontos de contacto com a palma da mão, está sujeita a uma deformação controlada, a fim de se adaptar à mão e proporcionar uma melhor transmissão e conforto.

2 Secção triangular para **reduzir o rolamento sobre a bancada de trabalho**

3 Textura para **maior aderência – por exemplo, nas condições de trabalho mais difíceis**

4 Identificação imediata da lâmina na cabeça

5 Lâmina cromada e com tratamento de jato de areia para uma proteção eficaz contra a corrosão

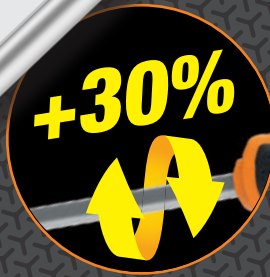

### BINÁRIO

Testes laboratoriais internos demonstraram a capacidade de transmitir **MAIS DE 30% DE BINÁRIO ADICIONAL EM RELAÇÃO AOS MODELOS ANTERIORES.**

**MENOS ESFORÇO E MAIOR DESEMPENHO EM CADA APLICAÇÃO**

#### 1223/D5

Jogo com 5 chaves de fendas

012230001 **36,00 €**

1221 ● 3,5x100-5,5x150-6,5x150 mm  
1222 ● PH1x80 - PH2x100 mm

#### 1223/D6

Jogo com 6 chaves de fendas

012230006 **39,00 €**

1222 ● PH1x80 - PH2x100  
1224 ● 2,5x60-x3x100-x4x100-5x125 mm

#### 1223/D8P

Jogo com 8 chaves de fendas

012230018 **53,00 €**

1221 ● 2,5x50-3x75-4x100-5,5x100-6,5x150 mm  
1222 ● PH0x60 - PH1x80 - PH2x100

#### 1223/D10N

Jogo com 10 chaves de fendas

012230019 **66,00 €**

1221 ● 2,5x50-3x75-4x100-5,5x150-6,5x150 mm  
1221N ● 4x30 mm  
1222 ● PH0x60 - PH1x80 - PH2x100  
1222N ● PH1x80

#### 1227TX/D7

Jogo com 7 chaves de fendas

012270207 **67,50 €**

1207E/TX ● T5-T6-T8-T10-T15-T20-T25



**1/4** Jogo de 10 bits com porta-bits magnético, em estojo de bolso

**861MIX/A10**



008610800

12,60 €

- 861LP 0,5x3-1x5,5-1,2x6,5 mm
- ⊕ 861PH PH1-PH2(x2)-PH3
- ⊕ 861PZ PZ1-PZ2-PZ3
- 882M1 ○ 1/4 ● 1/4

**861PE/A10**



008610820

12,60 €

- 861PE 2-2,5-3(x2)-4(x2) 5(x2)-6-8 mm
- 882M1 ○ 1/4 ● 1/4



**861PHZ/A10**



008610810

12,60 €

- ⊕ 861PH PH1-PH2(x3)-PH3
- ⊕ 861PZ PZ1-PZ2(x3)-PZ3
- 882M1 ○ 1/4 ● 1/4

**861TX/A10**



008610870

12,80 €

- ⊕ 861TX T7-T8-T9-T10-T15 T20-T25-T27-T30-T40
- 882M1 ○ 1/4 ● 1/4

**862F/A7**



008620950

34,00 €

Jogo de 7 chaves de caixa longas, magnéticas, com encaixe de 1/4", em estojo plástico

- 5,5-6-7-8-10-12-13 mm

7x



**862XP/A16**



008620960

45,90 €

Jogo de 16 bits de impacto em estojo de bolso

- IMPACT
- ⊕ PH2(x2)-PH3
- ⊕ PZ2(x2)-PZ3
- T20-T25(x2)-T30(x2)-T40(x2)
- 4-5-6 mm

1/4



16x



**861/C100**

Jogo de 98 bits com 2 porta-bits, em estojo

- Para chaves de fendas manuais, elétricas e pneumáticas

100x



155x117x37 mm

008616998

49,90 €

1/4

●	861LP	3-4-4,5-5,5(x3)-6,5(x2)-8(x2) mm
⊕	861PH	PH0(x2)-PH1(x3)-PH2(x3)-PH3(x2)-PH4
⊕	861PZ	PZ1(x3)-PZ2(x3)-PZ3(x2)-PZ4
○	861PE	2-2,5(x2)-3(x2)-4(x2)-5(x2)-6(x2)-8-10 mm
⊕	861TX	T6-T7-T8-T9-T10(x2)-T15-T20(x2)-T25(x2)-T27-T30(x2)-T40(x2)
⊕	861RTX	T6-T7-T8-T10-T15-T20-T25-T27-T30-T40
⊕	861XZN	M5-M6-M8
⊕	861TQS	0-1-2-3-4-5-6-8-10
⊕	861TRW	1-2-3-4-5-6
⊕	861SP	4-6-8-10-12
○	861SQ	0-1(x2)-2(x2)-3

**1256/C36-2**

Punho bi-material para micro-chaves com 36 bits intermutáveis de 4 mm e extensão magnética

38x



130x60x35 mm

012560100

48,90 €

4mm

○	1256TX	⊕	T3-T4-T5-T6-T7-T8-T9-T10-T15
○	1256RTX	⊕	T6-T7-T8-T9-T10
●	1256LP	○	0,8-1,2-1,5-1,8-2-2,5-3-3,5-4 mm
○	1256PE	○	0,7-0,9-1,3-1,5-2 mm
⊕	1256PH	⊕	PH000-PH00-PH0-PH1
⊕	1256PZ	⊕	PZ000-PZ00-PZ0-PZ1
○	1256/20		
○	1256/30		

### 900/C39N

Jogo de 11 chaves de caixa sextavadas, 21 bits e 7 acessórios

009000947  
14" 1/4" 145,00 €



150x97x53 mm

	900	5-5,5-6-7-8-9-10-11-12-13-14 mm	11
	900/20	50 mm	1
	900/20L	100 mm	1
	900/25		1
	900BG/31C	129 mm	1
	892/0	■ ¼ - ● ¼	1
	895/1	○ ¼ - □ ¼	1
	861LP	● 0,6x4,5-1,2x6,5-1,2x8 mm	3
	861PH	⊕ PH1-PH2-PH3	3
	861PZ	⊕ PZ1-PZ2-PZ3	3
	861PE	○ 2,5-3-4-5-6 mm	5
	861RTX	⊕ T10-T15-T20-T25-T27-T30-T40	7
	900/55Z	⊕ 126 mm	1

### 867/C52

Jogo 52 bits com 2 acessórios e porta-bits sextavado 10 mm

2,1 kg 008670901  
10mm 78,00 €



250x170x70 mm

	867PE	○ 4-5-6-7-8-10-12 mm
	867PE/L	○ 4-5-6-7-8-10-12 mm
	867XZN	○ M5-M6-M8-M10-M12
	867XZN/L	○ M5-M6-M8-M10-M12
	867TX	⊕ T20-T25-T30-T40-T45-T50-T55
	867TX/L	⊕ T20-T25-T30-T40-T45-T50-T55
	867RTX	⊕ T20-T25-T30-T40-T45-T50-T55
	867RTX/L	⊕ T20-T25-T30-T40-T45-T50-T55
	867/1	○ 10 mm - □ 3/8"
	867/2	○ 10 mm - □ 1/2"

### 900/C39U

Jogo de 11 chaves de caixa, 21 bits e 7 acessórios

009001947  
14" 1/4" 145,00 €

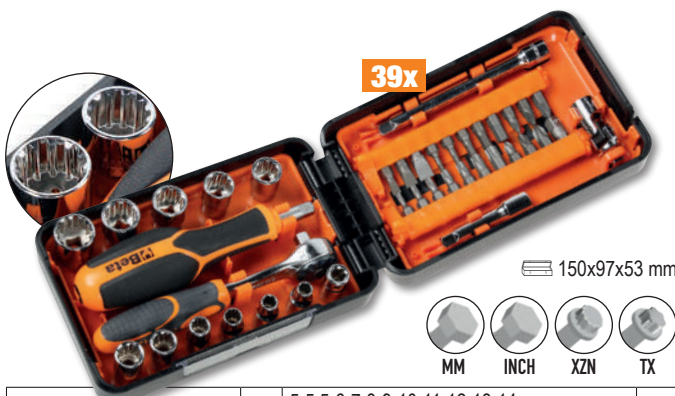

150x97x53 mm



	900U	mm 5-5,5-6-7-8-9-10-11-12-13-14 mm	11
		" 13/64-7/32-1/4-9/32-5/16-11/32-3/8-7/16-15/32-1/2-9/16	
		XZN M6-M8-M10-M12-M14-M16-M18	
		FTX E7-E8-E10-E12-E14-E16-E18	
	900/20	50 mm	1
	900/20L	100 mm	1
	900/25		1
	900BG/31C	129 mm	1
	892/0	■ ¼ - ● ¼	1
	895/1	○ ¼ - □ ¼	1
	861LP	● 0,6x4,5-1,2x6,5-1,2x8 mm	3
	861PH	⊕ PH1-PH2-PH3	3
	861PZ	⊕ PZ1-PZ2-PZ3	3
	861PE	○ 2,5-3-4-5-6 mm	5
	861RTX	⊕ T10-T15-T20-T25-T27-T30-T40	7
	900/55Z	⊕ 126 mm	1

### 900/C11

Jogo com 11 chaves de caixa sextavadas, 20 pontas e 8 acessórios

1,2 kg 009000971  
14" 1/4" 112,00 €











270x120x45 mm

	861LP	● 0,5x3-0,8x5,5-1x5,5-1,2x6,5 mm
	861PE	○ 3-4-5-6-8 mm
	861PH	⊕ PH0-PH1-PH2-PH3
	861TX	⊕ T8-T10-T15-T20-T25-T30-T40
	895/1	○ 1/4" - □ 1/4"
	900	○ 5-5,5-6-7-8-9-10-11-12-13-14 mm
	900/16	□ 1/4 - ■ 3/8"
	900/20	50 mm
	900/21	150 mm
	900/25	
	900/42	
	900BG/31	177 mm
	900/55	⊕

**902A/C22**

**3,5 kg**    **009020807**

**Jogo de 22 chaves de caixa sextavadas e 6 acessórios em estojo metálico**

<b>1/4"</b>		900	⊙ 5-5,5-6-7-8-9-10-11-12-13 mm
		900/20	50 mm
		900/25	
<b>1/2"</b>		900/55	⊙
		920A	⊙ 10-13-14-15-17-18-19-22-24-27-30-32 mm
		920/21	125 mm
		920/25	
		920/55	⊙









**249,00 €**

420x185x60 mm

**910A/C16**

**2,4 kg**    **009100936**

**Jogo com 16 chaves de caixa bisextavadas e 5 acessórios**

	910A	⊙ 6-7-8-9-10-11-12-13-14-15-16-17-18-19-21-22 mm	<b>3/8"</b>
	910/21	125 mm	
	910/22	250 mm	
	910/25		
	910/42	210 mm	
	910/55	⊙	









**130,00 €**

335x145x60 mm

**920A/C17M**

**5 kg**    **009200924**

**Jogo de 17 chaves de caixa sextavadas e 5 acessórios em módulo "soft" em estojo metálico**

	920A	⊙ 10-11-12-13-14-15-16-17-18-19-20-21-22-24-27-30-32 mm	<b>1/2"</b>
	920/21	125 mm	
	920/22	255 mm	
	920/25		
	920/42	305 mm	
	920/55	⊙	









**224,00 €**

420x185x60 mm

**928A/C12**

**13 kg**    **009280955**

**Jogo de 12 chaves de caixa sextavadas e 5 acessórios em estojo metálico**

	928A	⊙ 22-24-27-30-32-34-36-38-41-46-50-55 mm	<b>3/4"</b>
	928/21	200 mm	
	928/22	380 mm	
	928/25		
	928/42	450 mm	
	928/55	⊙	



**485,00 €**

530x220x80 mm

## A LINHA DE ROQUETES BETA

A LINHA DE ROQUETES DA BETA, CONCEBIDA E FABRICADA NAS INSTALAÇÕES ITALIANAS DA EMPRESA, FOI REMODELADA E ALARGADA.



Roquete com até **72 dentes: ângulo de retorno 5°** para trabalhos em espaços reduzidos. Serrilha de 17 dentes, incluindo 11 sempre em fixação.



Tamanho reduzido da cabeça para facilitar o acesso. Encabadouro quadrado fosfatado.



Reversão com uma mão.



A pressão da mão na cabeça do roquete não provoca qualquer inversão ou libertação acidental da chave de caixa.

As versões com encabadouro quadrado 1/2" e 3/4" apresentam uma redução de peso de aproximadamente 6%, para um melhor manuseamento e maior facilidade de utilização, sem afetar a robustez ou o desempenho

## MATERIAIS INOVADORES PARA DESEMPENHO SUPERIOR

### ALAVANCA RETA



- 1 Alavanca reta:** o processo de prensagem dá origem a um produto semi-acabado com uma secção transversal redonda, especialmente concebida para minimizar a tensão interna, resultando assim num desempenho excelente
- 2** Punho ergonómico bimaterial
- 3** Orifício no punho para pendurar

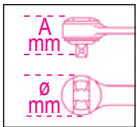

	L mm	Ø mm	A mm	■	Dentes	📄	€
<b>900/55</b>	127	25	29	1/4"	40	009001155	<b>32,60 €</b>
<b>910/55</b>	207	31	33	3/8"	72	009101155	<b>35,40 €</b>
<b>920/55</b>	271	40	41	1/2"	72	009201155	<b>42,70 €</b>
<b>928/55</b>	504	58	59	3/4"	72	009281155	<b>116,00 €</b>



### ALAVANCA ANGULAR



## ACESSO FÁCIL A ESPAÇOS REDUZIDOS

- 1 Alavanca angular** com punho elevado em relação ao plano de trabalho, para maior conforto e facilidade de utilização em espaços reduzidos.
- 2** Punho bimaterial estreito e ergonómico
- 3** Orifício no punho para pendurar

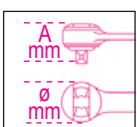

	L mm	Ø mm	A mm	■	Dentes	📄	€
<b>900E/55</b>	125	26	25	1/4"	40	009001255	<b>34,00 €</b>
<b>910E/55</b>	204	31	33	3/8"	72	009101255	<b>38,00 €</b>
<b>920E/55</b>	267	40	41	1/2"	72	009201255	<b>42,80 €</b>

**NEW**

# CHAVE DINAMOMÉTRICA ZERO-RESET

## A CHAVE DINAMOMÉTRICA QUE NÃO REQUER LIBERTAÇÃO DE TENSÃO



Mesmo que a tensão não seja libertada, o número de ciclos, durabilidade e precisão de aperto exigidos pelas normas de referência são garantidos.

**A chave dinamométrica Zero Reset foi totalmente desenvolvida internamente e é produzida nas fábricas da Beta Utensili em Itália, utilizando peças 100% italianas.**

### TECNOLOGIA ZERO-RESET:

Graças a materiais de elevado desempenho e ao tratamento térmico melhorado da mola e dos componentes do sistema de ajuste, não é necessário libertar a tensão após a utilização.

### AJUSTE FÁCIL:

A escala graduada permite configurar frações mínimas de intervalo (em décimos de Nm).

### VISIBILIDADE MELHORADA:

Escala dupla em Nm para visibilidade mais clara e simples do torque.



## 666

Chave dinamométrica ZERO-RESET com roquete reversível, para aperto à direita, precisão de torque:  $\pm 3\%$

UNI EN ISO 6789

1/4" 3/8" 1/2"



	Nm	■		L (mm)	g	FILE	€
<b>666/2</b>	5÷25	1/4"	0,05	273	395	006660702	<b>187,00 €</b>
<b>666/2X</b>	5÷25	3/8"	0,05	273	405	006660703	<b>187,00 €</b>
<b>666/5</b>	10÷50	3/8"	0,25	342	680	006660705	<b>169,00 €</b>
<b>666/10</b>	20÷100	3/8"	0,25	385	760	006660710	<b>171,00 €</b>
<b>666/10X</b>	20÷100	1/2"	0,25	385	770	006660711	<b>175,00 €</b>
<b>666/20</b>	40÷200	1/2"	0,5	471	1020	006660720	<b>186,00 €</b>
<b>666/30</b>	60÷300	1/2"	1	600	1270	006660730	<b>211,00 €</b>

## 667

Chave dinamométrica ZERO-RESET com roquete reversível, para aperto à direita/esquerda, precisão de torque:  $\pm 3\%$

UNI EN ISO 6789

1/2" 3/4"



	Nm	■		L (mm)	g	FILE	€
<b>667/20</b>	40÷200	1/2"	0,5	471	1035	006670720	<b>183,00 €</b>
<b>667/30</b>	60÷300	1/2"	1	600	1285	006670730	<b>204,00 €</b>
<b>667/40</b>	80÷400	3/4"	1	710	2220	006670740	<b>490,00 €</b>

## 605E

Chaves dinamométricas com desarme sonoro, roquete reversível de aperto à direita e à esquerda precisão:  $\pm 6\%$



1/4"

	Nm	kgfm	lbf.in	■	L (mm)		g	FILE	€
<b>605E/5</b>	1÷5	0,1÷0,5	11÷47	1/4"	190	0,05	180	006050105	<b>157,00 €</b>
<b>605E/10</b>	2÷10	0,2÷1,0	22÷93	1/4"	190	0,1	180	006050110	<b>165,00 €</b>

UNI EN ISO 6789

### 666/C2

Chave dinamométrica Zero-Reset, em estojo, com chaves de caixa e extensões

≡ 335x145x60 mm



1,6 kg 006661002

1/4" 290,00 €

	666/2	5+25 Nm
	900	4+13 mm
	900/...	50-100 mm
	900/16	
	895/1	

**NEW**

### 666/C5

Chave dinamométrica Zero-Reset, em estojo, com chaves de caixa e extensões

≡ 420x185x60 mm



3 kg 006661005

3/8" 320,00 €

	666/5	10+50 Nm
	910A	8+19 mm
	910/21 - 910/22	125-250 mm
	910/15	
	910/16	
	895/3	

**NEW**

### 666/C10X

Chave dinamométrica Zero-Reset, em estojo, com chaves de caixa e extensões

≡ 420x185x60 mm



3,5 kg 006661011

1/2" 320,00 €

	666/10X	20+100 Nm
	920A	10+22 mm
	920/20-920/21	75-125 mm
	920/15	

**NEW**

### 666/C20

Chave dinamométrica Zero-Reset, em estojo, com chaves de caixa e extensões

≡ 510x180x45 mm



4,5 kg 006661020

1/2" 360,00 €

	666/20	40+200 Nm
	920A	13+27 mm
	920/20-920/21 920/22	75-125-255 mm
	920/15	

**NEW**

### 666/C30

Chave dinamométrica Zero-Reset, em estojo, com chaves de caixa e extensões

≡ 620x180x45 mm



6,3 kg 006661030

1/2" 419,00 €

	666/30	60+300 Nm
	920A	13+32 mm
	920/20-920/21 920/22	75-125-255 mm
	920/16	

**NEW**

## 599DGT-AW

Chave dinamométrica eletrônica, com leitura do binário/ângulo e transmissão de dados sem fios

- Tipos de aperto: binário, ângulo, binário + ângulo
- Modo de medição duplo: pico e curso
- Indicador luminoso, sinal acústico e tátil informam o utilizador que o valor pré-selecionado foi atingido
- Permite guardar e visualizar as últimas 999 leituras de pico e/ou ângulo
- Predefinição até 9 valores binário/ângulo
- Bloqueio de segurança
- A chave pode ser associada a um determinado utilizador através de software
- Rastreabilidade de dados. O software permite armazenar e associar à ID de utilizador a data e hora, número de série da ferramenta, valor de aperto definido e valor alcançado

- Punho bicomponente antiderrapante
- Inclui: 3 pilhas AA - 1.5V, cabo USB e software

- **Transmissão bidirecional de dados sem fios, da chave para o software e vice-versa, em massa a posteriori ou em tempo real**
- **Software de processamento de dados personalizado com resultados OK/NG imediatos e fáceis de ler e visualização de gráficos em tempo real**

UNI EN ISO 6789



### BINÁRIO + ÂNGULO

	Nm	kgfm	lbf.ft	■	L (mm)		g		€
<b>599DGT-AW/30</b>	6÷30	0,6÷3	4,5÷22	1/4"	410	0,1	800	005990702	<b>775,00 €</b>
<b>599DGT-AW/135</b>	27÷135	2,7÷13,5	20÷100	3/8"	445	1,0	1000	005990713	<b>785,00 €</b>
<b>599DGT-AW/340</b>	68÷340	6,8÷34	50÷250	1/2"	615	1,0	1500	005990734	<b>795,00 €</b>



## 605DGT/2

Chave dinamométrica eletrônica para aperto até 20 Nm

- Modo de medição duplo: pico e curso
- Alimentação: 1 pilha 1.5V AAA (incluída)



Nm	Kgfm	lbf.in	■	L (mm)	
4÷20	0,4÷2	35÷177	1/4"	210	0,01

UNI EN ISO 6789



## 677/C

Chave dinamométrica de desarme (break-back) com roquete, para aperto à direita e à esquerda, precisão de torque: ± 4%, em estojo

A chave dinamométrica break-back Beta 677 é particularmente adequada para trabalhos pesados com apertos elevados.



O mecanismo de desarme informa o utilizador que o aperto programado foi alcançado através da flexão da chave na junta em aprox. 20°.

- Chave de dois componentes: alavanca com roquete e sistema de desarme com regulação do aperto



	Nm	kgfm	lbf.ft	■	L (mm)		kg		€
<b>677/C600</b>	120÷600	12÷60	100÷450	3/4"	1059	10	6,0	006770607	<b>849,00 €</b>
<b>677/C800</b>	200÷800	20÷80	150÷600	3/4"	1319	10	6,7	006770612	<b>840,00 €</b>
<b>677/C1000</b>	300÷1000	30÷100	200÷750	3/4"	1554	20	7,4	006770616	<b>895,00 €</b>

**584**

Aparafusadora dinamo-métrica, para aperto à direita, precisão: +/-6%



UNI EN ISO 6789



	Nm	gfm	Ø	mm	g	Art.º	€
<b>584/1</b>	0,2÷1	20÷100	1/4"	0,01	266	005840201	<b>219,00 €</b>
<b>584/5</b>	1÷5	100÷500	1/4"	0,1	346	005840206	<b>219,00 €</b>
<b>584/10</b>	1÷5	500÷1000	1/4"	0,1	349	005840210	<b>234,00 €</b>



**584/C31**

Jogo composto por 1 aparafusadora dinamo-métrica, 8 chaves de caixa sextavadas de binário elevado, 20 bits e 2 acessórios

	584/5	1÷5 Nm
	900	4-5-5,5-6-7-8-9-10 mm
	860LP	0,6x4,5-1x5,5-1,2x6,5 mm
	860PH	PH1 - PH2 (x2) - PH3
	860PE	2-2,5-3-4-5 mm
	860TX	T9-T10-T15-T20-T25-T27-T30-T40
	882P/80	80 mm
	892/0	● 1/4 ■ 1/4



1,3 kg

005840931

1/4"  
1/4"

**299,00 €**

270x120x45 mm

**581/5**

Aparafusadora dinamo-métrica, não graduada, para aperto à direita precisão: +/-6% (para definir os valores de binário utilizar o item 680)



005810006

**199,00 €**



Nm	gfm	Ø	UNI EN ISO 6789
1÷5	100÷500	1/4"	

**610X/4**

Chave dinamo-métrica com 4 valores predefinidos

Valores de aperto disponíveis: 90 - 100 - 110 - 120 Nm.



006100200

**106,00 €**

1/2"



UNI EN ISO 6789

**NEW**

**601C**

Indicador digital ângulo de aperto

- Para apertar parafusos nos valores estabelecidos pelo ângulo de torção
- Completo com sinal sonoro e indicadores LED que informam o utilizador de que o ângulo pré-definido está próximo de ser / já foi alcançado
- Para aperto à esquerda e à direita
- Precisão do ângulo: +/-2°
- Resolução: 0,1°
- Possibilidade de regulação até 9 valores de ângulo
- Podem ser armazenadas até 50 medições
- Fornecido em estojo ABS
- Potência: 2 pilhas AAA (incluídas)

006010100

**169,00 €**



**601CA**

Indicador digital ângulo e binário de aperto

- Ângulo de aperto binário
- Roquete reversível: permite o aperto à direita e à esquerda
- Precisão de aperto: +/- 4%
- Precisão do ângulo: +/- 2°
- Modo de medição duplo: pico e curso
- Escala de leitura em Nm/ft.lb/in-lb/kg.cm/graus
- Indicador luminoso e um sinal sonoro informam o utilizador que o ângulo programado já foi alcançado
- Predefinição até 9 valores de binário/ângulos
- Podem ser armazenadas até 50 medições
- Certificado de calibração ABS
- Alimentação: 2 tamanho AAA baterias (incluídas)

006010120

**290,00 €**



<input type="checkbox"/>	<input type="checkbox"/>	Nm	mm
1/2"	1/2"	40÷200	0,1



**1150HPC**

**Alicate universal HYPERCUT com arestas em aço sinterizado M2**

- O veio descentralizado permite que o ponto de apoio fique mais próximo do ponto de corte, resultando num efeito de alavanca melhorado.
- As pontas perfeitamente alinhadas e o perfil estreito garantem um aperto firme em qualquer espaço, inclusive em áreas extremamente reduzidas.
- Corpo do alicate em aço de molibdénio fiável, com tratamento térmico para garantir flexibilidade e robustez, bem como um aperto firme em qualquer condição.

011500618  
**47,90 €**



**100% MADE By Beta**

**PATENTEADO**

**ABSOLUTAMENTE INOVADOR  
NOTÁVEL CAPACIDADE DE CORTE**



Tensão de corte-teste estático =	<b>-73%</b>
Vida útil média das arestas de corte (teste ISO 5744) =	<b>+127%</b>
Arestas de corte em aço M2 =	<b>65HRC</b>

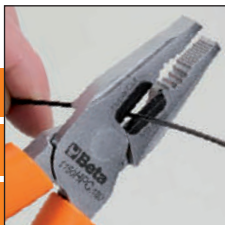

**1169BM/D3**

**Jogo de alicates: 1 universal, 1 de pontas redondas longas, 1 de corte diagonal**

011690133  
**74,00 €**



**1169/D3**

**Jogo de alicates: 1 combinado, 1 de corte diagonal, 1 de pontas redondas extra-longas, punhos bimatéria, acabamento industrial**

011690053  
**61,50 €**



**1169N/D4**

**Jogo de alicates: 1 combinado para trabalhos pesados, 1 de pontas longas, 1 de corte cromado e 1 ajustável de charneira fechada, fosfatado**

011690024  
**78,00 €**



**NEW****1047N****ALICATE AJUSTÁVEL DE CHARNEIRA FECHADA, COM BOTÃO DE BLOQUEIO, MECANISMO EXCLUSIVO DE AJUSTE DOS MORDENTES E BLOQUEIO AUTOMÁTICO**

DIN ISO 8976

**1** Cabeça afunilada permite acesso a espaços reduzidos**2** Dentes reforçados por indução para maior durabilidade. Geometria e ângulo dos dentes concebidos para uma fixação eficaz e segura**3** Ajustável até 23 posições nos 250 mm de comprimento**4** Punhos com revestimento antiderrapante em PVC**5** Facilidade de manuseamento e conforto, graças aos punhos com secção triangular, para uma maior superfície de contacto e menor esforço de trabalho**MECANISMO PATENTEADO****PARA AJUSTE DOS MORDENTES E BLOQUEIO AUTOMÁTICO**

O sistema exclusivo de botão de bloqueio permite abrir, fechar e utilizar o alicate com uma só mão

**1047N**

	L mm	A Max mm	L1 mm	S mm	g		€
<b>1047N 180</b>	180	34	30	6	216	010470018	<b>38,00 €</b>
<b>1047N 250</b>	250	42	37	8	394	010470024	<b>39,90 €</b>
<b>1047N 300</b>	300	52	43	9	524	010470030	<b>50,50 €</b>

**1048N****Alicate de charneira fechada, punhos antiderrapantes com revestimento em PVC**

- Cabeça/ângulo maior para um manuseamento melhorado
- Até 8 opções de regulação
- Parafuso reforçado para maior resistência ao desgaste
- Acabamento fosfatado
- Em aço cromo-vanádio

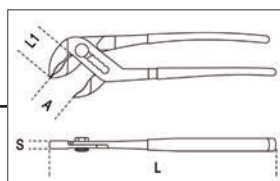

DIN ISO 8976



	L mm	A Max mm	L1 mm	S mm	g		€
<b>1048N 175</b>	175	36	31	11	189	010480910	<b>20,40 €</b>
<b>1048N 250</b>	250	46	38	13	354	010480915	<b>21,60 €</b>
<b>1048N 300</b>	300	60	44	14,8	554	010480920	<b>32,40 €</b>
<b>1048N 400</b>	400	96	81	19	1180	010480940	<b>58,00 €</b>

**1047N/D3**

010470053

**Jogo de 3 alicates de charneira, com botão de bloqueio****125,00 €****3X****NEW****1048N/D3**

010480923

**Jogo de 3 alicates de charneira****71,00 €****3X**

### 1048VN

Alicate ajustável de charneira fechada, lacado cor de laranja



	L mm	A Max mm	L1 mm	S mm	g		€
<b>1048VN 175</b>	175	36	31	11	189	010480111	<b>18,20 €</b>
<b>1048VN 250</b>	250	46	38	13	354	010480116	<b>20,80 €</b>
<b>1048VN 300</b>	300	60	44	14,8	554	010480121	<b>30,40 €</b>

### 1052

Alicate ajustável auto-bloqueante, mordentes côncavos



	L mm	Ø Max mm	g		€
<b>1052/140</b>	140	22	175	010520014	<b>17,80 €</b>
<b>1052/190</b>	190	36	360	010520019	<b>19,90 €</b>
<b>1052/240</b>	240	42	590	010520024	<b>22,40 €</b>
<b>1052/300</b>	300	55	900	010520030	<b>35,60 €</b>

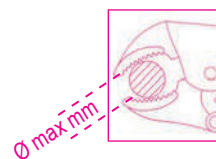

### 1031/S4

Jogo de 4 alicates de freios

 **010310000**  
**79,90 €**

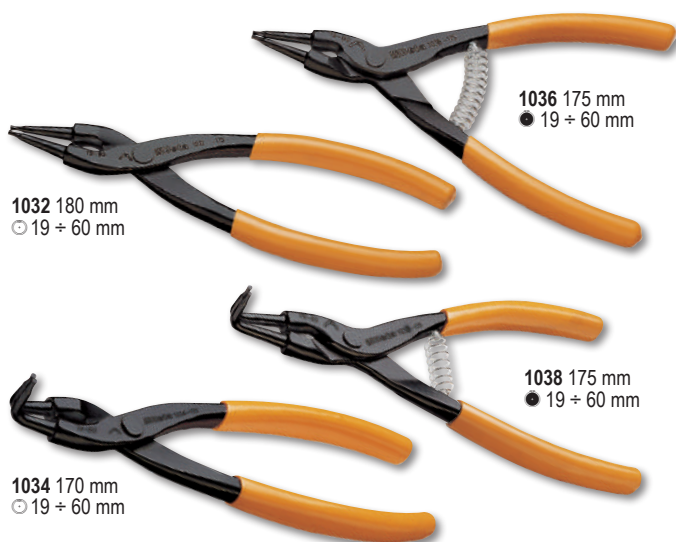

### 1199ESD/D3

Jogo com 1 alicate de pontas chatas longas, 1 alicate de corte diagonal e 1 alicate de corte, ESD

 **011990003**  
**84,00 €**



### 1009L/DP-S2

Jogo de 2 Alicates extralongos, nariz dentado duplo giratório

- Dupla articulação
- Indicados para trabalhos em zonas de difícil acesso

 **010090060**  
**59,50 €**



### 1370



Martelo para mecânico,  
cabo em madeira

UNI 7778 DIN 1041  
**HICKORY**

	g	g		€
<b>1370/300</b>	300	439	013700053	<b>11,20 €</b>
<b>1370/500</b>	500	669	013700055	<b>13,80 €</b>
<b>1370/800</b>	800	949	013700058	<b>17,60 €</b>
<b>1370/1000</b>	1000	1180	013700060	<b>21,00 €</b>
<b>1370/1500</b>	1500	1722	013700065	<b>24,60 €</b>
<b>1370/2000</b>	2000	2181	013700070	<b>29,20 €</b>

### 1370T



Martelo para mecânico  
cabo em fibra

	g	g		€
<b>1370T/300</b>	300	452	013700630	<b>16,60 €</b>
<b>1370T/500</b>	500	663	013700650	<b>18,00 €</b>
<b>1370T/800</b>	800	1017	013700680	<b>19,20 €</b>
<b>1370T/1000</b>	1000	1279	013700700	<b>24,60 €</b>
<b>1370T/1500</b>	1500	1740	013700750	<b>28,60 €</b>

### 1390



Martelo com batentes de  
plástico, cabo em madeira

UNI 7784

	Ø mm	g		€
<b>1390/22</b>	22	134	013900022	<b>14,00 €</b>
<b>1390/28</b>	28	230	013900028	<b>17,00 €</b>
<b>1390/35</b>	35	365	013900035	<b>23,00 €</b>
<b>1390/45</b>	45	689	013900045	<b>36,60 €</b>
<b>1390/60</b>	60	1462	013900060	<b>62,50 €</b>

### 32AU

Punção de bico automático

000320160

**39,20 €**



Ø 3 mm

L 150 mm

### 31/B6N

Jogo de 6 saca-troços  
em bolsa de poliéster

000310024

**49,90 €**



Ø 2-3-4-5-6-8 mm

### 1380T



Marreta, cabo em fibra

	A mm	L1 mm	g		€
<b>1380T 800</b>	35	85	800	013800308	<b>23,00 €</b>
<b>1380T 1000</b>	40	100	1000	013800310	<b>24,00 €</b>
<b>1380T 1250</b>	42	110	1250	013800312	<b>24,00 €</b>
<b>1380T 1500</b>	45	120	1500	013800315	<b>25,00 €</b>
<b>1380T 2000</b>	49	120	2000	013800320	<b>32,00 €</b>

### 963

Alavanca com extremidades  
achatada e pontiaguda

009630001

**29,30 €**



400 mm

**412/SP25**

Jogo de brocas cilíndricas (ref. 412) em caixa

Ø 1÷13 x 0,5 mm

R ≤ 800 N/mm<sup>2</sup>  
HV ≈ 750÷820  
DIN 338



≡ 110x190x55 mm



004120425

**119,00 €**



**437U/09**

Kit para reparação de roscas danificadas

M5X0,8  
M6X1,0  
M8X1,25  
M10X1,5  
M12X1,75

≡ 370x230x55 mm



2 kg

004370550

**256,00 €**

**450/C21**

Jogo de brocas craneanas e acessórios para uso industrial

	450	Ø 19-22-29-35-38-44-51-57-64-76 83-92-95-105-114 mm
	450AL	/1 - /2
	450PA	/1 - /2
	450PR	
	450AD	



7 kg

004500315

21x

**499,00 €**

Co8%

≡ 420x280x60 mm

**446/C110**

Jogo de brocas craneanas e acessórios para uso industrial

435/0 444/1 436/1  
435/3 444/2



8,1 kg

004460060

**595,00 €**

III	III	III	III
430 M mm	433 M mm	440/440A M mm	441/441A M mm
2x0,4	6x0,75 - 7x0,75	2x0,4	6x0,75 - 7x0,75
3x0,5	8x0,75 - 8x1	3x0,5	8x0,75 - 8x1
4x0,7	9x0,75 - 9x1	4x0,7	9x0,75 - 9x1
5x0,8	10x0,75 - 10x1	5x0,8	10x0,75 - 10x1
6x1	10x1,25 - 11x0,75	6x1	10x1,25 - 11x0,75
7x1	11x1 - 11x1,25	7x1	11x1 - 11x1,25
8x1,25	12x0,75 - 12x1	8x1,25	12x0,75 - 12x1
9x1,25	12x1,25 - 12x1,5	9x1,25	12x1,25 - 12x1,5
10x1,5	14x1 - 14x1,25	10x1,5	14x1 - 14x1,25
11x1,5	14x1,5 - 16x1	11x1,5	14x1,5 - 16x1
12x1,75	16x1,5 - 18x1,5	12x1,75	16x1,5 - 18x1,5
14x2		14x2	
16x2		16x2	

≡ 500x337x60 mm

**1599F**

Torno paralelo de bancada, forjado

Totalmente fundido em aço. Superfície do mordente fresada e endurecida. Abertura frontal. Profundidade de aperto elevada

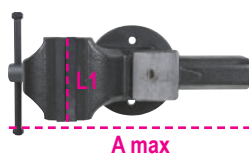

	L mm	BxH mm	Ø mm	A max mm		€
<b>1599F/100</b>	100	92x46	11	125	015990100	<b>235,00 €</b>
<b>1599F/125</b>	125	108x54	13	150	015990125	<b>299,00 €</b>
<b>1599F/150</b>	150	125x62	13	200	015990150	<b>420,00 €</b>
<b>1599F/175</b>	175	140X70	15	220	015990175	<b>575,00 €</b>



FERRAMENTAS ELÉTRICAS

**1972/K12V-10**

**Aparafusadora ultracompacta, 12V**

- Velocidade mecânica dupla com engrenagens de aço e embraiagem de 20 posições
- Binário até 30 Nm e 1300 rpm (400 rpm na 1ª velocidade); fura diâmetros até 10 mm em aço e 20 mm em madeira
- Baterias de 2Ah e indicador de carga no corpo da máquina
- Punho ergonômico antiderrapante
- LED frontal
- Bucha automática de 10 mm
- Clipe para cinto (lado direito/esquerdo)
- Botão seletor, modos de aparafusar-desaparafusar-bloqueio (para transporte)
- **Fornecido em mala rígida com 2 baterias de íões de lítio (2 Ah) e carregador rápido (50 min)**

**Ultracompacta:** comprimento máximo de 170 mm;  
**Ultraleve:** não mais de 1,1 kg, com bateria e perfeitamente equilibrada



019720112

125,00 €



**1956 115-750W**

**Rebarbadora para discos Ø 115 mm**

- **Motor potente (750 W)**
- Punho ergonômico antiderrapante para maior conforto e segurança
- Cabeça rebaixada que permite trabalhar em espaços confinados
- Extremamente leve (pesa no máximo 1,8 kg)
- Proteção contra arranque involuntário
- Punho adicional que pode ser montado em ambos os lados
- Resguardo do disco sem ferramentas (libertação rápida)
- Dispositivo de bloqueio do veio para substituição rápida do disco
- Interruptor deslizante on/off
- Entradas de ar protegidas contra infiltração de poeiras, proporcionam um arrefecimento eficaz
- Chave de serviço incluída



019560011

56,00 €



- Rotações em vazio: 11,000 rpm
- Rosca do veio: M14
- Comprimento do cabo anti-enrolamento: 4 m

**1984/K600+BORSA**

019840038

**Kit chave de impacto 20V, 600 Nm + saco para ferramentas elétricas em tecido técnico**

409,00 €

**1984/K600**

Chave de impacto reversível sem escovas 20V, 600 Nm,  
**Fornecida em estojo rígido com 2 baterias (4 Ah) e carregador rápido.**



Max 600 Nm



**INCLUI C9PT** Saco para ferramentas elétricas em tecido técnico

**1984/K1200+BORSA**

019840039

**Kit chave de impacto 20V, 1.200 Nm + saco para ferramentas elétricas em tecido técnico**

540,00 €

**1984/K1200**

Chave de impacto reversível sem escovas 20V, 1.200 Nm,  
**Fornecida em estojo rígido com 2 baterias (6 Ah) e carregador rápido.**



Max 1200 Nm

20V



12"

Quadra macho 1/2", 3 ajustes de binário no modo de aparafusar, 2 no modo de desaparafusar.  
**Motor BRUSHLESS:** Desempenho significativamente melhorado: maior potência, redução do consumo de energia, vida útil prolongada do motor, fornecimento de energia melhorado do botão.

**NEW**

### 363

Chaves para tubos modelo americano em liga leve



	L mm	Ø"	Ø mm		€
<b>363 350</b>	350	2" gas	60	003630035	<b>48,50 €</b>
<b>363 450</b>	450	2 1/2" gas	76	003630045	<b>65,00 €</b>
<b>363 600</b>	600	3" gas	90	003630060	<b>114,00 €</b>
<b>363 900</b>	900	5" gas	140	003630090	<b>173,00 €</b>
<b>363 1200</b>	1200	6" gas	165	003630120	<b>217,00 €</b>

### 376

Chaves para tubos modelo Sueco, mordentes planos a 90°



	L mm	Ø"	Ø mm		€
<b>376 320</b>	320	1" gas	34	003760032	<b>35,40 €</b>
<b>376 410</b>	410	1 1/2" gas	49	003760041	<b>46,10 €</b>
<b>376 550</b>	550	2" gas	60	003760055	<b>72,00 €</b>
<b>376 630</b>	630	3" gas	90	003760063	<b>131,00 €</b>

### 1750KG10

**10 kg** 017500100

Bomba de massa com balde de 10 kg com mangueira de alta pressão, 2 m

**145,00 €**

- Fornecida com união giratória, para evitar o estrangulamento da mangueira
- Bomba em alumínio fundido com válvula de retenção
- 3 pressões distintas

3 níveis de pressão disponíveis:  
 - 4 g a 275 bar  
 - 7 g a 206 bar  
 - 9 g a 137 bar



312,5 mm

### 1750

Bomba de massa

017500500

**31,20 €**



**550 BAR**

### 332

Mini cortador de tubos para cobre e tubos de liga leve



	L mm	Ø mm / "		€
<b>332</b>	59	3÷16 1/8"÷5/8"	003320001	<b>16,70 €</b>
<b>332/2</b>	63	3÷28 1/8"÷1"1/8"	003320003	<b>18,70 €</b>

### 1749A

Pistola para isolantes modelo profissional, corpo em alumínio

017490010

**26,60 €**



### 1749AC

Pistola injetora para produtos químicos

017490005

**28,80 €**



230 mm

STANDARD

Ø 50 mm

## ALICATES DE REBITAR E CRAVAR

Ø mm	1741TR						1741						1740B 280						1740B 330						1741U						
	2,4	3,2	4	4,8	5	6,4	2,4	3,2	4	4,8	5	6,4	2,4	3,2	4	4,8	5	6,4	2,4	3,2	4	4,8	5	6,4	2,4	3,2	4	4,8	5	6,4	
ALUMÍNIO	•	•	•	•	X	X	•	•	•	•	•	X	•	•	•	•	•	X	X	•	•	•	•	•	•	•	•	•	•	•	•
AÇO	•	•	•	X	X	X	•	•	•	•	•	X	•	•	•	•	•	X	X	•	•	•	•	•	•	•	•	•	X	X	X
INOX	•	•	•	X	X	X	•	•	•	X	X	X	•	•	•	•	•	X	X	•	•	•	•	•	•	•	•	•	X	X	X

### 1741TR

017410410

Alicate de rebitar com cabeça rotativa, com 4 bicos intercambiáveis

- A cabeça pode ser girada 360°, para alcançar áreas de difícil acesso;

29,20 €

### 1740B

Alicate de cravagem para trabalhos pesados, fornecido com 5 pontas intercambiáveis

- Ultracompacta, extremamente robusta

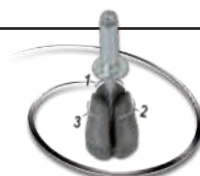

**3 MORDENTES: APERTO OTIMIZADO DO REBITE**



	L mm	g		€
1740B 280	280	650	017400280	58,50 €
1740B 330	330	1000	017400330	67,50 €

### 1741

017410003

Alicate de rebitar com 4 bicos intercambiáveis

26,90 €

### 1741U

017410450

Alicate de rebitar compacto com força ajustável e 4 bicos intercambiáveis

35,40 €



**COMPACTO E LEVE**



**3 MORDENTES: APERTO DO REBITE MELHORADO**

# RECARREGÁVEL SEM FIOS



	LUMENS	BATERIA	TEMPO DE CARGA	DURAÇÃO DA BATERIA	IP/IK
<b>1833XSW</b>	80 - 250 (LED SMD)	3,7V 700 mAh, 2.59 Wh Li-ion	2h 1839BRW / Cabo	2 - 8h	IP54; IK07
<b>1833MW</b>	5 - 30 - 400 - 1000 (LED SMD)	3,7V 2.600 mAh, 9.62 Wh Li-ion	6h 1839BRW 4h com cabo	2- 200h	IP68; IK07
<b>1836AW</b>	30 - 200 - 400 (Principal LED COB) 400 (Foco LED COB)	3.7 V, 1500 mAh, 5.55 Wh Li-ion	2,5h 1839BRW / Cabo	Principal: 4-18h Foco: 4h	IP65; IK07
<b>1836BW</b>	225 - 250 - 500 (Principal + foco) 500 Lumens LED SMD 20 (Luz vermelha LED SMD)	3.6V, 3000 mAh Li-ion	6h 1839BRW 4,5h com cabo	Principal + foco : 2,5h Principal: 4h Foco: 4h Luz vermelha: 18h	IP65; IK06

## 1833XSW

Lanterna de inspeção LED, recarregável sem fio

- Ímãs na base e atrás
- Clipe para cinto
- Cabo USB-C incluído



018330011  
33,70 €



## 1833MW

Lanterna LED de elevada luminosidade, recarregável sem fio

- 4 níveis de luminosidade
- Ímã atrás
- Cabo USB-C incluído



018330013  
61,50 €



## 1836AW

Lanterna de cabeça LED recarregável, com dupla emissão de luz

- Cabo USB-C incluído



018360051  
51,50 €



## 1836BW

Lanterna de cabeça LED recarregável, com luz vermelha e sensor ON/OFF contactless, sem fio

- Cabo USB-C incluído



018360201  
68,00 €



**NEW**

# RECARREGÁVEL SEM FIOS

	LUMENS	BATERIA	TEMPO DE CARGA	DURAÇÃO DA BATERIA	IP/IK
<b>1838/13LED-W</b>	430 (Principal LED SMD) 90 (Foco LED SMD)	3,6V, 6.000 mAh Li-Ion	10,5h 1839BRW 5h com cabo	Principal + foco : 4h Principal: 5h Foco: 10h	IP65; IK07
<b>1838SW</b>	250 - 500 - 1000 (Principal LED COB) 200 (Foco LED SMD)	3,6V 3.350 mAh Li-ion	6,5h 1839BRW 4,5h com cabo	Principal: 2-8h Foco: 7h	IP65; IK07
<b>1838POCKET</b>	160 - 400 - 800 (Principal LED COB) 250 (Foco LED SMD)	3,7V 2.600 mAh Li-ion	4,5h 1839BRW 4h com cabo	Principal: 3-9h Foco: 4,5h	IP65; IK07

## 1838/13LED-W

018380112

**Lanterna LED recarregável de elevada luminosidade, sem fio**

105,00 €

- Dupla emissão de luz
- Fornecido com cabo USB-C
- Indicador do nível de carga da bateria
- Gancho rotativo
- 1 íman na base
- 2 ímanes laterais



**NEW**



## 1838POCKET

018380080

**Luz de bolso LED articulada, com dupla emissão de luz e recarregável sem fio**

51,50 €

- Emissão dupla:
- Ângulo de iluminação:
  - luz principal: 160°
  - foco: 18°
- Rotação a 210°
- Corpo em borracha antiderrapante
- Base magnética
- Fornecida com cabo USB-C

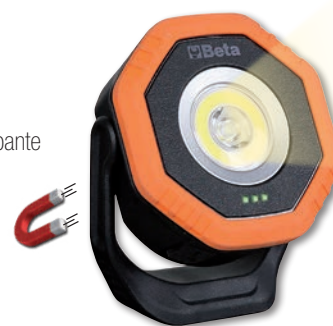

## 1839BRW

018390002

**Base de carga sem fios, compatível com as luzes de trabalho 1838POCKET, 1838SW, 1836AW, 1833XSW, 1833MW**

69,00 €

- Duas posições de carga com ligação magnética, para utilização em simultâneo
- Com apoio sem fios para carregamento de telemóvel
- Indicador LED do nível de carga
- Potência entrada máx.: 10W x2
- Potência de entrada: AC 100-240V 50/60Hz
- Potência de saída: DC 12V 1.5A  
DC 9V 2A  
DC 5V 3A
- Entrada USB-C
- IP20
- IK07



- **Possibilidade de suspensão através de:**
  - 3 potentes ímanes no verso
  - 2 furos para parafusos



## 1838SW

018380142

**Lanterna LED de inspeção, recarregável, articulada, com carregador sem fios**

71,00 €

- Dupla emissão de luz
- Base rotativa a 180°
- Corpo em borracha antiderrapante
- Gancho de suspensão duplo
- Ímanes na base e atrás
- Fornecida com cabo USB



## KIT RECARREGÁVEL SEM FIOS (☎)

A tecnologia sem fio representa uma das mais recentes inovações em iluminação de trabalho e permite que os equipamentos sejam facilmente carregados.

### 1839W/P1

018390800

Kit de lanternas sem fio 1833MW, 1836AW, com base de carga compatível 1839BRW

162,00 €

- Lanterna LED de elevada luminosidade **1833MW**, recarregável sem fio
- Lanterna de cabeça LED, recarregável sem fio, com dupla emissão de luz **1836AW**
- Base de carga sem fio **1839BRW** compatível com as lanternas do kit



### 1839W/P2

018390805

Kit de lanternas sem fio 1838SW, 1838POCKET, com base de carga compatível 1839BRW

172,00 €

- Lanterna de inspeção LED articulada **1838SW**, recarregável sem fio
- Lanterna LED de bolso articulada **1838POCKET**, ajustável, com duplo feixe de luz, recarregável sem fios
- Base de carga sem fio **1839BRW** compatível com as lanternas do kit



**NEW**

### 1838FLASHPRO

018380301

Holofote recarregável ultracompacto, concebido para proporcionar a melhor solução para cada utilização.

159,00 €

- **3 intensidades de luz:**  
LED SMD 1200 - 1000 - 800 lumens
- Bateria recarregável:  
Li-Ion, 3.6V, 10000 mAh
- Fornecido com cabo 5V 4A USB-C e fonte de alimentação
- Indicador do nível de carga da bateria
- Tempo de carga: 7,45 h
- Duração da bateria:  
1200 lumens: 8,5 h  
1000 lumens: 9,5 h  
800 lumens: 11,5 h
- IP65
- IK07



**NEW**

### 1838AM

018380400

Lanterna LED de inspeção recarregável, com emissão dupla, articulada, rotação de 180°, com base magnética rotativa e gancho

75,50 €

- **Dupla emissão de luz:**  
frente: LED COB, 60-700 lumens, pode ser ajustada com potenciômetro  
foco (cabeça):  
LED SMD, 120 lumens, interruptor ON-OFF
- Bateria recarregável 3.6V 2600mAh Li-ion
- Com entrada USB-C
- Fornecida com carregador 100-240V / 50-60Hz
- Tempo de carga: 4h
- Autonomia:  
frente: 2.5-16h  
foco (cabeça): 10h
- Indicador de nível da bateria 3 LEDs
- Base magnética (com ímã de neodímio), rotação 90°
- Gancho rotativo na base

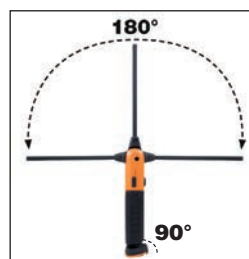

- Articulada, rotação 180° (± 90° em relação ao eixo)



### 1838SLIM

Lanterna slim de inspeção, 3-LED, articulada e recarregável

**TRIPLA EMISSÃO DE LUZ**

- Frente: 100/200 lumens
- Atrás: 180 lumens
- Topo (ponto): 80 lumens
- Base magnética
- Tempo de carregamento: 2.5h
- Autonomia: 2-4h/ spot 3h
- IP54; IK07



018380221

53,00 €

### 1838F

Lâmpada LED magnética recarregável com cabeça flexível

**Dupla emissão de luz:**

- principal: 32 intensidades de luz LED COB 50 - 500 lumens
- foco (cabeça): LED SMD, 120 lumens
- Bateria recarregável: Li-Ion 3.7 V, 2600 mAh
- Carga através de entrada USB-C
- Cabo USB-C incluído
- Tempo de carga: 4h
- Duração da bateria:
  - principal: 2h
  - foco: 9.5h
- Ímã na base
- Gancho rotativo a 90°
- Indicador de nível de bateria de 3 LEDs
- IP54; IK07



018380040

55,00 €

### 1838CLAMP

Holofote recarregável com fixação, 4 intensidades de luz, ajustável, carga USB.

- **4 intensidades de luz:**
  - 1600 lm - Modo ultraelevado
  - 700 lm - Modo elevado
  - 300 lm - Modo baixo
  - 100 lm - Modo Eco
- Bateria recarregável: Li-Ion 3.7 V, 5200 mAh
- Carga através de cabo USB-C (incluído)
- Rotação a 360°
- Tempo de carga: 4h
- Duração da bateria:
  - 3h - Modo ultraelevado
  - 5h - Modo elevado
  - 8.5h - Modo baixo
  - 24h - Modo Eco
- Indicador de nível de bateria de 3 LEDs
- Com grampo incorporado, pode ser facilmente fixado em qualquer lugar
- 1 ímã atrás
- IP65; IK07



018380310

62,50 €

NEW

### 1838PN

Lanterna LED tipo caneta recarregável

- **Dupla emissão de luz:** principal e foco
- 3 intensidades de iluminação: luz principal COB LED 350 - 175 lúmenes
- foco: SMD LED 120 lúmenes
- Bateria recarregável: Li-Ion 3.7 V, 1600 mAh
- Tempo de carga: 2.5h
- Duração da bateria: luz principal: 6/3h
- foco: 6h
- Base magnética
- Clipe para cinto/bolso
- IP65
- IK07
- Cabo USB-C incluído



018380008

38,50 €

### 1838COMPACT

Lanterna LED compacta recarregável

- **Dupla emissão de luz:** principal e foco
- 3 intensidades de iluminação: luz principal COB LED 300 - 120 lúmenes
- foco SMD LED 150 lúmenes
- Bateria recarregável: Li-Ion 3.7 V, 1500 mAh
- Tempo de carga: 2.5h
- Duração da bateria: luz principal: 7/3.5h
- foco: 6h
- Clipe para cinto/bolso
- IP65; IK07
- Cabo USB-C incluído



018380011

44,10 €

**16091/C6**

016090300

**Alicate para cravar terminais com 6 matrizes intercambiáveis**

**155,00 €**

**6in1**



**AJUSTÁVEL,  
COM MECANISMO DE  
LIBERTAÇÃO RÁPIDA**

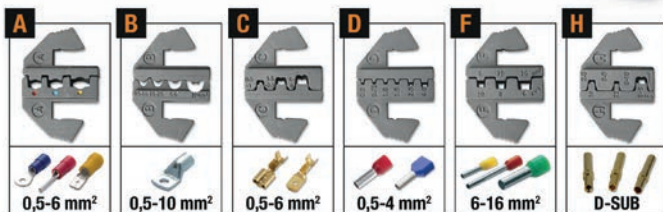

**6 tipos diferentes de matrizes:**

- para terminais pré-isolados com olhal, ponta e rápido macho, 0,5÷6 mm<sup>2</sup>
- para terminais não isolados, 0,5÷10 mm<sup>2</sup>
- para terminais fêmea e macho não isolados, 0,5÷6 mm<sup>2</sup>
- para terminais tubulares pré-isolados, 0,5÷4 mm<sup>2</sup>
- para terminais tubulares pré-isolados, 6÷16 mm<sup>2</sup>
- para terminais não isolados, tipo D-SUB

**NEW**

**1149F**

011490010

**Alicate de descarnar fio, auto-ajustável, com dispositivo de corte**

**12,60 €**

- Ajuste automático ao diâmetro do fio
- Comprimento de descarnar ajustável
- Regulação da pressão de corte isolante
- Dispositivo de corte integrado



0,2÷6 mm<sup>2</sup>

**1128 X-PRO**

BM1325

**Tesoura de electricista, lâminas curtas, com ranhura para descarnar fio**

**31,00 €**

- Lâminas em aço inoxidável
- Ranhura para descarnar fio
- Microdentes num dos lados



**NEW**

**1128 X-PRO EVO**

BM1330

**Tesoura de electricista lâminas curtas com microdentes, ranhura para descarnar fio**

**28,90 €**

- Lâminas em aço inoxidável
- Ranhura para descarnar fio
- Microdentes num dos lados



**NEW**

**1609B**

4,2 kg

016090101

**Alicate para cravar terminais**

**240,00 €**

- Para terminais de cobre não isolados, 10÷120 mm<sup>2</sup>
- Punhos em borracha antiderrapante
- Pino interno da secção em "H" para uma cravagem mais suave
- Em aço polido

10÷120 mm<sup>2</sup>



**L 600 mm**

### 1608

Alicate para cravar terminais isolados, com regulador de pressão

016080001  
95,50 €

0,5÷6 mm<sup>2</sup>



### 1606T

Alicate de cravar terminais tubulares, cravagem em 4 lados

016060005  
224,00 €

0.1÷10 mm<sup>2</sup>



### 1691MG

Fita métrica com ímã fixo, caixa ABS anti-impacto, fita em aço, classe de precisão II



	L m	S mm		€
<b>1691MG/5</b>	5	25	016910405	<b>9,90 €</b>
<b>1691MG/8</b>	8	25	016910408	<b>15,00 €</b>
<b>1691MG/10</b>	10	25	016910410	<b>16,20 €</b>

### 1687/S4

Jogo de 4 riscadores com punho para mecânico

016870150  
17,50 €



### 1651DGTB

Paquímetro digital, leitura até 0,01 mm

- Leitura até 0.01 mm
- Bloqueio parafuso deslizante
- Conversão mm/polegadas
- Regulação a zero em qualquer posição
- Haste de profundidade quadrada até 300 mm
- Em estojo de plástico rígido

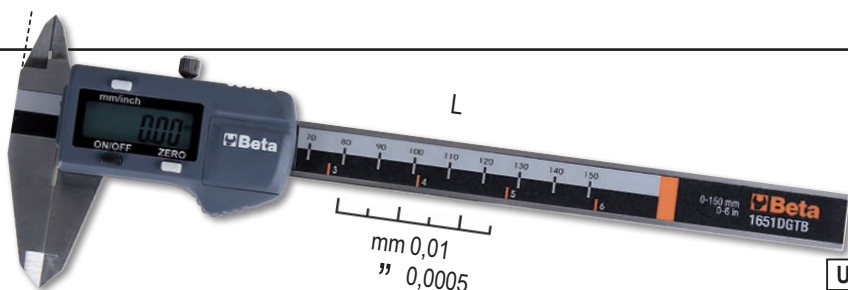

	A Max mm	L mm	B mm	G mm		€
<b>1651DGTB 150</b>	150	235	40	0,01-0,0005	016510211	<b>79,90 €</b>
<b>1651DGTB 200</b>	200	285	50	0,01-0,0005	016510212	<b>104,00 €</b>
<b>1651DGTB 300</b>	300	400	60	0,01-0,0005	016510213	<b>136,00 €</b>



### 1650

Paquímetro leitura vigesimal

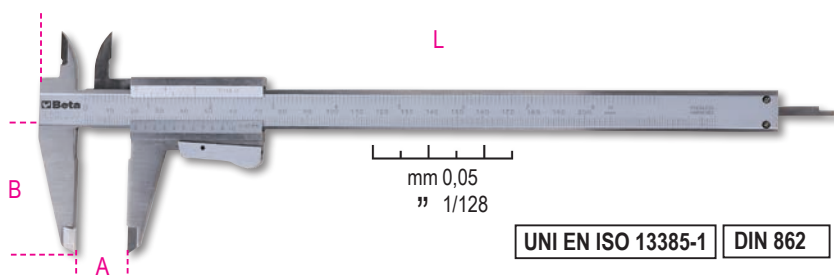

	A Max mm	L mm	B mm	G mm		€
<b>1650/150</b>	150	235	40	0,05-1/128	016500001	<b>46,30 €</b>
<b>1650/200</b>	200	290	49	0,05-1/128	016500002	<b>59,50 €</b>

### 1706DGT

Instrumento digital de medição da profundidade das ranhuras dos pneus

017060011  
25,00 €



L mm	A Max mm	L1 mm
112,5	25	60

**1693M 80**

**Medidor de distância laser, multiusos, 80 m**

**MEDIÇÕES:**

- Medição de distância
- Medição contínua ou medição mínima

**FUNÇÕES:**

- Adição/subtração
- Medição de área
- Medição de volume
- Medição indireta (função Pitágoras)
- Medição de inclinação

- Função desligar (off) automática
- Bolsa de pano (incluída)
- Autonomia: até 4,000 medições

**DADOS TÉCNICOS:**

- Amplitude de medição: 0.05 ÷ 80 m (0.2 ft ÷ 229f)
- Unidades de medida: m, in, ft
- Precisão de medição: ±1.5 mm (± 0.06 in)
- Classe de laser: 2
- Memória: 99 unidades
- Pilhas: AAA 2 x 1.5V



**80 m**



016930080  
**165,00 €**

**IP54**



**1760/RMS**

**Multímetro digital industrial, preciso e robusto, corpo moldado 6 mm de espessura, com revestimento exterior em borracha anti-derrapante e anti-impacto**

- Proteção à prova de água IP67
- Testado contra quedas até 2 m
- Visor de leitura direta de grandes dimensões, retro-iluminado
- Sonda de temperatura tipo K (incluída)
- Desliga automaticamente
- Base do terminal em borracha para um maior conforto de utilização
- Terminais com isolamento duplo, 1000V, 1 m comprimento
- CAT IV 600V/ CAT III 1000V
- Valor atual efetivo TRUE RMS

017600020

**222,00 €**

**IP67**



	Tipo de leitura	Precisão
Voltagem AC/DC	110mV – 600V ±0.8%	- ±2% rdg
Corrente AC/D	110µA – 10A ±1.5%	- ±2% rdg
Resistência	110Ω – 40MΩ ±1.2%	- ±2.5% rdg
Capacitância	11nF – 40mF ±5%q	- ±10% rdg (até 11mF)
Frequência	1100Hz – 110 MHz ±1.2%	- ±1.5% rdg
Temperatura	-32°C – +1000°C ±3%	- ±5% rdg
Teste de diodo	3V DC ±10% rdg	
Teste de continuidade	<30 Ω	

**1760S**

**Multímetro digital compacto**

- Proteção IP40
- Regulação automática
- Monitor grandes dimensões de leitura direta, retroiluminado, azul
- Dispositivo automático para desligar
- Indicação bateria fraca
- Fornecido em estojo maleável
- CAT III 600V
- TRUE RMS (valor efetivo)

017600022

**65,50 €**

**IP40**



**Parâmetros mensuráveis:**

Voltagem DC: 200 mV-2/20/200/600V  
 Voltagem AC: 100/600V  
 Corrente DC: 200 mA-10 A  
 Corrente AC: 0,01-10 A  
 Resistência: 200Ω - 2/20/200 kΩ - 2 MΩ  
 Teste diodo: 0.4 ÷ 0.7  
 Fonte alimentação: 2 pilhas 1.5V, tipo AAA

**1760TMC**

**Câmara termográfica de infravermelhos**

compacta para medição da temperatura sem contacto, adequada para aplicações nas indústrias de construção, mecânica, instalação

**AMPLITUDE DE MEDIÇÃO -20 ÷ +600 °C**



**IP54**



- Ecrã LCD TFT, 2", 240x320
- Detetor, 32x32 pixels
- Velocidade sequencial 7Hz
- Sensibilidade térmica <347mK
- Deteção automática de pontos quentes e pontos frios
- Registo de imagens em formato BMP (max. 100 imagens)
- Emissividade ajustável
- Alimentação: 3 pilhas AAA alcalinas
- Interface USB
- IP54
- Amplitude de medição: -20 °C ÷ +600 °C
- Banda espectral de infravermelhos: 6.5÷14µm
- Fusão de imagem visível/infravermelhos: 0.5; 1; 2m
- Opção de alarme, em função das temperaturas máxima e mínima definidas

017600710

**630,00 €**



# 1778MT

## MULTI-FERRAMENTAS COMPLETO COM BITS E BOLSA



### 1778MT

Multi-ferramentas completo com bits e bolsa

9 ferramentas para um total de 22 funções:

- Alicete combinado
- Lâmina grandes dimensões
- Lâmina de serrilha
- Armação de serra
- Lima
- Abre-latas / garrafas
- Tesoura
- Porta-bits
- Chave de fendas para parafusos Phillips(R) de cabeça cruzada

**ADEQUADO PARA TODAS AS SITUAÇÕES!**



Réguas 100 mm + Réguas 4"



11 bits + porta-bits + pinça

017780055

69,50 €



Fácil extração das ferramentas



Botões de desbloqueio das ferramentas

### 1726N

Serrote, sistema tensor da folha incorporado no punho

- Punho em liga de alumínio com revestimento bimatéria
- Compartimento para lâmina
- A lâmina pode ser inclinada até 55° e 90°, com sistema de fixação incorporado

017260040

28,10 €



**NEW**

### 1772M

X-acto de segurança com lâmina retrátil, fornecido com 4 lâminas

- Lâmina retrátil através de mecanismo de mola automático
- Corpo em liga de alumínio fundido
- Removedor de agrafes integrado no punho

017720040

14,00 €



### 1729MF

Serra multifunções para metal, gesso cartonado, madeira e plástico

- Lâmina para metal de 24 TPI
- Lâmina para gesso cartonado de 6 TPI
- Lâmina dupla para plástico de 11 TPI e madeira de 16 TPI

017290500

17,50 €



### 1771BM

X-acto com 6 lâminas de substituição bi-material

017710050

14,80 €



**1778S0S**

Navalha de manutenção automóvel com quebra-janelas e cortante para cintos de segurança fornecida em bolsa

- Com clip e bolsa em tecido com argola
- Punho em alumínio anodizado
- Travão de segurança da lâmina

017780080  
**21,20 €**



**1128BAX**

Tesoura de electricista com perfis de escareação graduados, lâminas em aço inox com revestimento DLC

- Elevada dureza da superfície da lâmina (resistência à abrasão e desgaste)
- Baixa fricção (suavidade e antiaderência)
- Com caixa em plástico articulada

011280088  
**20,60 €**



**PATENTEADO**



**+ DUREZA  
- COEFICIENTE  
DE FRICÇÃO**



**Arestas de corte duplas:**  
concebida para alargar furos em plástico, de 13 mm a 24 mm.

**1128BMX**

Tesoura de electricista, lâminas direitas em aço inox, com micro-dentado

011280051  
**12,90 €**



**1128FXS**

Tesoura de electricista, com perfis de escareação graduados, lâminas direitas em aço inoxidável, com micro-dentado, ranhura para corte de cabos e alicate para cravagem de terminais.

- Punhos em bi-material
- Pino de regulação de folga
- Bolsa para cinto

011280095  
**30,30 €**



Concebida para alargar furos em plástico de 13 a 21 mm



**1128BSX**

Tesoura de electricista com perfis de escareação graduados, em caixa

- Concebida para alargar furos em plástico e ligar tubos corrugados
- Bolsa para cinto
- Punhos bi-material
- Pino de regulação de folga

011280061  
**24,20 €**



**PATENTEADO**

**1600Q 10**

Chave de 8 bocas, com junta articulada, para electricistas.

016000010  
**29,00 €**

- Quadrada 5 / 6-7 / 8-9 mm
- Triangular 5-6-7 / 8-9 / 10 mm
- Ponta dupla 3-5 mm
- Sextavada 1/4"
- Quadra macho 1/4"

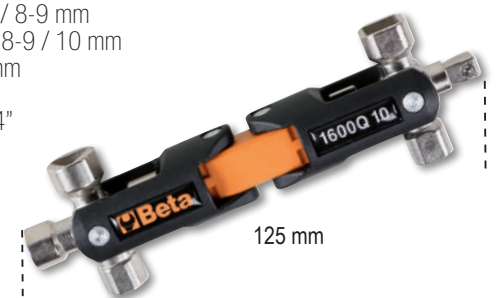

125 mm



### 1134S

011340030

#### Corta-cabos com roquete

- Polido, com punhos em PVC antideslizantes
- A engrenagem de redução permite aplicar uma força elevada com uma só mão.

112,00 €



L mm	mm	mm <sup>2</sup>
255	32	400



**NEW**

### 1134B

011340050

#### Corta-cabos com roquete

- Polido, com punhos em PVC antideslizantes
- A engrenagem de redução permite aplicar uma força elevada com uma só mão.

155,00 €



L mm	mm	mm <sup>2</sup>
275	53	500



**NEW**

**NEW**

## KIT IDEAL PARA ELETRICISTAS

### 1233MQF/D4-FX

012330905

#### Jogo com 4 chaves de fendas estreitas e tesoura de electricista item 1128FX

##### • 1233MQF/D4

Jogo de 4 chaves de fendas estreitas  
1234MQF/LP ● 4x100-5,5x125 mm  
1232MQF ⊕ PH1x75-PH2x100 mm

##### • 1128FX

Tesoura de electricista, lâminas direitas em aço inox, com micro-dentado, ranhura para corte de cabos e alicate para cravagem de terminais

59,00 €



**1233MQF/D6**

Jogo de 6 chaves de fendas

1234MQF/LP ● 3x100-4x100-5,5x125 mm  
1232MQF ⊕ PH0x60-PH1x75-PH2x100 mm

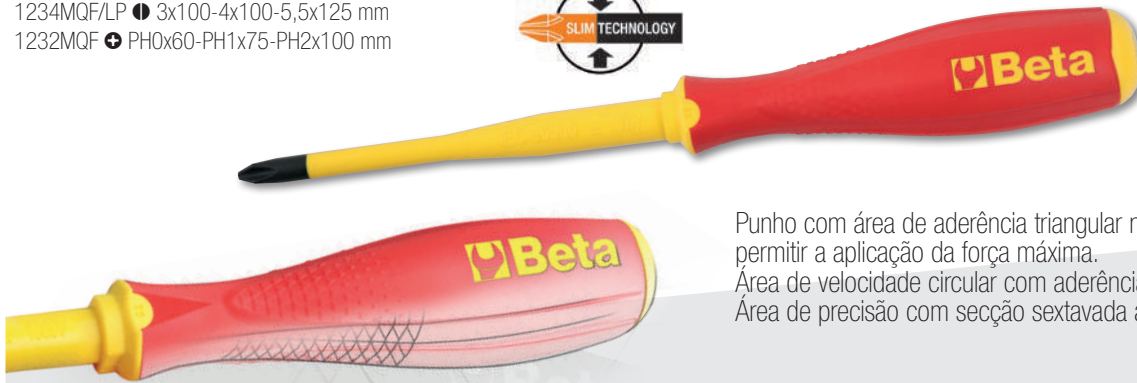

012330606  
54,00 €

EN 60900  
DVE  
1000 V

Punho com área de aderência triangular na palma da mão para permitir a aplicação da força máxima.  
Área de velocidade circular com aderência texturizada.  
Área de precisão com secção sextavada antiderrapante.

**NEW**

**1273MQ/D6**

Jogo de 6 chaves de fendas

1274MQ ● 3x100-4x100-5,5x125 mm  
1272MQ ⊕ PH0x60-PH1x80-PH2x100 mm



012730851  
48,90 €

EN 60900  
1000 V

**1128MQ**

Tesoura de electricista, lâminas em aço inox, com micro-dentado

011280101  
39,70 €



1000 V  
IEC 60900  
DVE

**1169MQ/D2**

Jogo de alicates, alicate universal (1 und.) e alicate de corte diagonal (1 und.)

011690152  
74,00 €



1082MQ  
160 mm

1150MQ 180 mm

1000 V  
EN 60900

**920MQ/C16**

9 chaves de caixa sextavadas, 3 chaves de caixa com ponta macho sextavada e 4 acessórios

	920MQ/A	○	8-10-12-13-14-17-19-22-24 mm
	920MQ/21		135 mm
	920MQ/22		264 mm
	920MQ/55A		
	920MQ/T		
	920MQ/PE	○	5-6-8 mm

12"



5,2 kg  
009200917

16x

649,00 €

1000 V  
IEC 60900  
DVE

420x280x60 mm

## 1997MQ/GM

### Luvas isolantes compostas

EN 60903  
EN 61482

CLASS 0

**1000 V**



	G		€
<b>1997MQ/GM 9</b>	9	019970109	<b>122,00 €</b>
<b>1997MQ/GM 10</b>	10	019970110	<b>122,00 €</b>

## 1760PT/N

### Ferramenta de teste de voltagem e continuidade, 1000 V

Ferramenta de teste de voltagem e continuidade: precisão e fiabilidade com uma potência até 1000V. Equipada com um ecrã digital de alta visibilidade e uma prática função de autoteste, a ferramenta garante precisão e fiabilidade em cada medição, o que a torna indispensável para todos os profissionais.



017600155

**84,00 €**

#### Caraterísticas

- Voltagem: 24÷1000VAC / 6÷1000VDC
- Indicador de Voltagem: 6-12-24-50-120-230-400-690-1000
- Precisão: ± (3% + 3)V
- Tempo de resposta: < 1s (09%)
- Corrente máxima absorvida @1000V: < 3,5mA
- Detecção de Voltagem sem contacto: > 90VAC
- Ensaio de rotação de fases: 100÷1000VAC (50/60Hz)
- Ângulo de fase: 120° ±5°
- Teste de continuidade: 0±1.3 MΩ
- Corrente (teste de continuidade): ≤5 μA



## 17600HM/2

### Multímetro/megómetro para teste de isolamento de alta tensão

O nosso multímetro/megómetro é sinónimo de tecnologia e precisão para medições verdadeiramente profissionais. Com uma capacidade de isolamento até 100 GΩ a uma tensão de 1000 V, este instrumento é ideal para medições profissionais e precisas em todas as aplicações elétricas. Particularmente adequado para automóveis elétricos e híbridos.

#### Especificações:

- Teste de isolamento até 100 GΩ com tensão de 1000V
- Ecrã de grandes dimensões, retroiluminado
- Proteção contra a água: IP67
- Base de terminais em borracha para maior conforto de utilização
- Terminais com duplo isolamento CAT IV 600V, CAT III 1000V
- Ideal para automóveis elétricos e híbridos



017600027

**265,00 €**



	Amplitude de medição	Precisão
Voltagem AC/DC:	10V - 600V	±(1.5% +5)
Voltagem DC:	0V - ±600V	±(1.5% +5)
Resistência:	0.01Ω - 200Ω	±(2% +5)
Teste de isolamento:		
@1000V:	0.01Ω - 100GΩ	±(1.5% +5)
Frequência:	1~1KHz	±(0.1% +3)

## 2115PL-MQ32

### 1/2" Jogo de 32 ferramentas isoladas para veículos híbridos, em estojo de plástico com tabuleiro maleável

#### Peças/Descrição

	Beta N.
1 roquete reversível de 1/2"	920MQ/55A
2 chaves de luneta 10-12 mm	89MQ
1 porta-bits magnético 1/4"	850MQ
10 jogos de 10 bits com porta-bits magnético	861TX/A10
⊙ T7-T8-T9-T10-T15-T20-T25-T27-T30-T40	
7 chaves de caixa com ponta macho sextavada	920MQ/A
⊙ 8-10-12-13-14-17-19 mm	
1 extensão com quadra macho de 1 1/2" 125 mm	920MQ/21
1 extensão com quadra macho de 1 1/2" 250 mm	920MQ/22
1 alicate ajustável, charneira fechada 250 mm	1048MQ
1 alicate universal 1000V = 180mm	1150MQ
1 alicate de pontas curvas chatas extra-longas = 160mm	1164MQ
2 chaves de fendas para parafusos de perfil Phillips®, 1000V ⊕ 4,5X80-6X100mm	1272MQ
3 chaves de fendas para parafusos de perfil de fenda sem cabeça, 1000V ⊕ 3X100-4X100-5.5X125	1274MQ
1 luvas isolantes, em látex G2	1997MQ/GM
1 caixa de ferramentas, série longa, em plástico	CP15L



021150332

**785,00 €**

**1000 V**

## 5100 RSC51-MQ38

051000353

### Carro com 38 ferramentas isoladas para veículos híbridos e elétricos

- Superfície de trabalho em ABS reforçado, sólida e robusta
- Tampo multiusos com arestas anti-queda e 8 furos para chaves de fendas
- 3 gavetas (588x367 mm) com guias de rolamentos de esferas, 70 mm altura
- Bases das gavetas protegidas por tapetes em borracha
- Cada gaveta pode acomodar até 4 tabuleiros maleáveis em EVA ou ABS
- Fechadura de segurança frontal centralizada
- Conveniente apoio lateral para chave de fendas integrado

- Dois suportes laterais integrados para latas de spray
- Grande prateleira inferior protegida por tapete à prova de petróleo/gasolina
- 4 rodízios, Ø 125 mm: 2 fixos e 2 giratórios (um com travão)
- Capacidade de cada gaveta: 15 kg, distribuídos de forma equilibrada

kg  
400

1000 V

1.280,00 €



#### Peças/Descrição

	Beta N.	TR
7 chave de boca simples, 1000V 10-11-12-13-14-17-19 mm	52MQ	M159
3 chaves de luneta 10-12-13 mm	89MQ	M159
7 chaves de caixa bi-sextavadas Ø 8-10-12-13-14-17-19 mm	910MQ/B	M159
1 punho em T, encabadouro 3/8"	910MQ/T	M159
1 roquete reversível quadra de 3/8"	910MQ/55	M159
3 chaves de caixa de perfil Torx® Ⓞ TX20-TX25-TX30	910MQ/TX	M159
1 extensão quadra 3/8" 125 mm	910MQ/21	M159
1 alicate ajustável, charneira fechada, isolado 250 mm	1048MQ	M161
1 alicate de corte diagonal 1000V ⚡ 160 mm	1082MQ	M161
1 tesoura de electricista 145 mm	1128MQ	M161
1 alicates universais em cromado brilhante 1000V ≡ 180 mm	1150MQ	M161
1 alicates de pontas extra-longas chatas ≡ 160 mm	1162MQ	M161
1 alicate de pontas curvas chatas extra-longas ≡ 160 mm	1164MQ	M161
4 chaves para parafusos de perfil Phillips®, 1000V Ⓞ 3x60-4,5x80-6x100-8x100	1272MQ	M161
4 chaves para parafusos de fenda sem cabeça, 1000V ● 2,5x75-3x100-4x100-5,5x125	1274MQ	M161
1 navalha de descarnar cabo, isolada 190 mm	1777MQ/U	M161

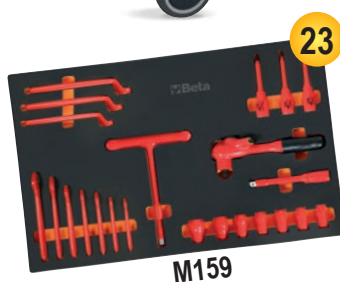

## 2400 RSC24/6-VEM

024004016

### Carro de ferramentas com 6 gavetas e jogo de 81 ferramentas para reparação e manutenção de veículos híbridos e elétricos



3.400,00 €

1000 V

RSC24/6-R 8

#### Peças/Descrição

	Beta N.	TR
1 tapete isolante	1995MQ/T	
4 postes de plástico com base de enchimento	7104 90	
1 multímetro/megômetro para teste de isolamento de alta tensão. Indicador TRUE RMS	1760/OHM	
1 ferramenta de teste de tensão e continuidade, 12-690V AC/DC	1760PT	
1 cabos de substituição para multímetros digitais e braçadeiras amperométricas	1760DGT-R3	
1 luvas isolantes Gr. 10	1996MQ/GM	M49
1 corrente de barreira em plástico	7105 6	
2 sinais de alerta em alumínio A1,A2	7109A	
2 sinais de proibição D2,D3	7109D	
12 chaves de boca simples, 1000V 7-8-10-11-12-13-14-15-16-17-19-22 mm	52MQ	M49
12 chaves de luneta 7-8-10-11-12-13-14-15-16-17-19-22 mm	89MQ	M49
4 chaves de caixa com ponta macho sextavada Ø 4-5-6-8 mm	910MQ/PE	M108
11 chaves de caixa bi-sextavadas Ø 7-8-10-11-12-13-14-15-16-17-19 mm	910MQ/B	M108
6 chaves de caixa de perfil Torx® Ⓞ TX15-TX20-TX25-TX27-TX30-TX40	910MQ/TX	M108
2 chaves de caixa de perfil XZN® Ⓞ M8-M10	910MQ/XZN	M108
1 extensão quadra 3/8" 140 mm	910MQ/21	M108
1 extensão quadra 3/8" 265 mm	910MQ/22	M108
1 punho em T, encabadouro 3/8" 200 mm	910MQ/T	M108
1 roquete reversível quadra de 3/8" 203 mm	910MQ/55	M108
1 tesoura de electricista 145 mm	1128MQ	M161
1 alicate ajustável, charneira fechada, isolado 250 mm	1048MQ	M161
1 alicate de corte diagonal 1000V ⚡ 160 mm	1082MQ	M161
1 alicates universais em cromado brilhante 1000V ≡ 180 mm	1150MQ	M161
1 alicates de pontas chatas extra-longas ≡ 160 mm	1162MQ	M161
1 alicate de pontas curvas chatas extra-longas ≡ 160 mm	1164MQ	M161
4 chaves para parafusos de perfil Phillips®, 1000V Ⓞ PH0-PH1-PH2-PH3	1272MQ	M161
4 chaves para parafusos de fenda sem cabeça, 1000V ● 2,5x75-3x100-4x100-5,5x125 mm	1274MQ	M161
1 navalha de descarnar cabo, isolada 190 mm	1777MQ/U	M161



## PODE SER ESTERILIZADO EM AUTOCLAVE A 121°

### C04TSS/7

#### Carro para ferramentas com 7 gavetas, em aço inoxidável

- Sete gavetas (570 x 410 mm) com guias de rolamentos de esferas;  
6 gavetas, 83 mm altura;  
1 gaveta, 170 mm altura;
- 4 rodízios Ø 125 mm  
2 fixos e 2 giratórios (dois com travão);
- Fechadura frontal centralizada;
- Estrutura totalmente fabricada em aço inoxidável
- Roletes, suportes, esferas, interiores de gavetas e guias em aço inoxidável
- Pegas das gavetas em alumínio



63 kg

024003077

**1.810,00 €**

n°	Max	Max
6	83 mm	25 kg
1	170 mm	30 kg

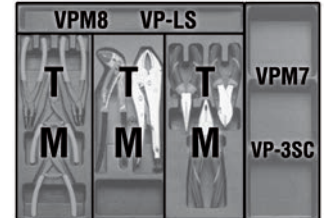
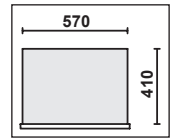

### C20TSS

#### Caixa de ferramentas extensível com 5 divisórias, em aço inoxidável AISI 304

Pode ser utilizado em ambientes críticos, ou seja, em áreas onde não é permitido um nível mínimo de contaminação, resistente à ferrugem e aos principais ácidos, e pode ser esterilizado em autoclave a 121°.



450x200x210 mm

4 kg

021203001

**222,00 €**

### 42INOX/SC8

#### Jogo de 8 chaves boca/luneta em aço inox, com suporte compacto

 8-10-11-12-13  
14-15-17-19 mm



000420388

**142,00 €**
**NEW**

### 96TINOX/S8

#### Jogo de 8 chaves sextavadas, com punho de binário elevado, em aço inoxidável

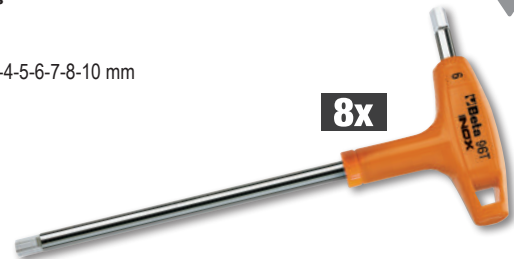
2,5-3-4-5-6-7-8-10 mm



000961954

**96,50 €**
**8x**

### 1203INOX/D8

#### Jogo de 8 chaves fendas em aço inox

1290INOX 2,5x50-3x75-4x100-5,5x150-6,5x150 mm  
1292INOX PH0x60-PH1x80-PH2x100 mm



012030408

**59,90 €**
**Beta** *evox*
**NEW**

# GAMA DE ENROLADORES



Cada enrolador está equipado com um suporte giratório 180° para montagem na parede e um suporte adicional para união rápida.



## ENROLADOR DE CABO

- Comprimento do cabo fora do tambor: 1 m
- Mecanismo de cremalheira pode ser desativado para manter o cabo puxado

### 1842 15-H05/LED

018420821

Enrolador de cabo elétrico automático com lâmpada de inspeção LED, 100-240Vac

- Com transformador de segurança 230/12V
- Cabo H05VV-F 2x1.0 mm<sup>2</sup>

227,00 €



15 m

### 1845 15-H07

018450367

Enrolador de cabo automático, com cabo 3Gx2.5 mm<sup>2</sup>

- Cabo 3Gx2.5 mm<sup>2</sup>
- Com interruptor de proteção térmica
- Potência máx (cabo enrolado): 2000W (230V-20°C)
- Potência máx. (cabo desenrolado): 3000W (230V-20°C)

290,00 €



15 m

### 1844 15-H05

Enrolador de cabo elétrico automático, com cabo 3Gx1.5 mm<sup>2</sup>

- Cabo 3Gx1.5 mm<sup>2</sup>
- Com interruptor de proteção térmica
- Potência máx. (cabo enrolado): 1500W (230V-20°C)
- Potência máx. (cabo desenrolado): 2500W (230V-20°C)



15 m

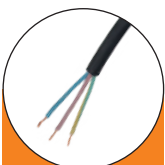

1844 15-H05

Enrolador de cabo elétrico automático, com cabo



1844 15-H05/SCK

Enrolador de cabo elétrico automático com cabo 3Gx1.5 mm<sup>2</sup> e tomada tipo SCHUKO



1844 15-H05/3SCK

Enrolador de cabo elétrico com 3 tomadas e ficha de tipo SCHUKO

**NEW**

### 1845EM/3

018450403

Enrolador de cabo automático, com cabo 3Gx2.5 mm<sup>2</sup> e tomada TIPO 2 para carregamento de veículos elétricos

- Cabo 3Gx2.5 mm<sup>2</sup>
- Com interruptor de proteção térmica
- Fornecido com cabo de 1,5m comp. e tomada TIPO 2
- Mecanismo de cremalheira pode ser desativado para manter o cabo puxado
- Potência máx.: 3000W (230V-50Hz-16A)

360,00 €



7 m



**NEW**

		€
1844 15-H05	018440315	149,00 €
1844 15-H05/SCK	018440316	152,00 €
1844 15-H05/3SCK	018440319	162,00 €

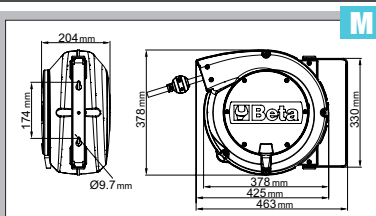
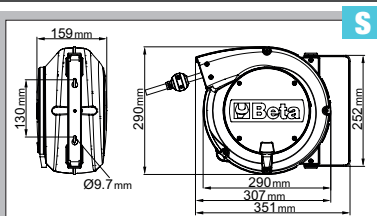

## ENROLADOR DE TUBO

- Pressão máxima de funcionamento: 15 bar
- Tubo de poliuretano
- Amplitude de temperatura: -5 °C / +50 °C



### 1900S 8X10

019000080

Enrolador de tubo automático, corpo em plástico anti-impacto, para utilização com ar comprimido ou água

102,00 €



Ø GAS BSP 1/4"

### 1900M 8X15

019000085

Enrolador de tubo automático, corpo em plástico anti-impacto, para utilização com ar comprimido ou água Ø 8x12 mm de 15 m

136,00 €



Ø GAS BSP 1/4"

### 1900M 10X15

019000115

Enrolador de tubo automático, corpo em plástico anti-impacto, para utilização com ar comprimido ou água Ø 10x14 mm de 15 m

165,00 €



Ø GAS BSP 3/8"

### 1900M 12X15

019000125

Enrolador de tubo automático, corpo em plástico anti-impacto, para utilização com ar comprimido ou água Ø 12x16 mm de 15 m

199,00 €



Ø GAS BSP 1/2"



**1547/C6**

**Extratores de rolamentos de esferas**

Rolamentos:  
1547/1  
6011-6014, 6206-6211, 6303-6308,  
6403-6405

1547/2  
6004-6010, 6200-6205, 6300-6304

- Extração rápida e segura



420x185x60 mm

3 kg 015470006

205,00 €



**1545/CSM**

**Extrator ref. 1542/1 com 5 expansores ref. 1544**

2,4 kg 015450011

345,00 €



265x180x45 mm

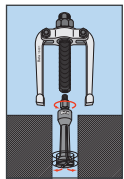

	A mm	C mm
1544/1	9+12	0,80
1544/2	13+17	1,15
1544/3	16+21	1,70
1544/4	20+25	1,65
1544/5	25+30	2,00



**1430/SS**

**Extratores cónicos de parafusos em aço reforçado**

014300105

18,20 €

M3=M18  
1430/1-1430/2-1430/3  
1430/4-1430/5



110x150x40 mm

**1500N**

**Extrator universal de 2 pernas**

- Design especial da perna, para bloqueio automático sob carga.
- Adequado para utilização no exterior e no interior
- Pernas móveis ao longo da barra transversal.

	A min+max mm	L mm	L1 mm	mm	A1 mm		€
<b>1500N/0</b>	18÷65	70	100	15	110	015000600	<b>51,00 €</b>
<b>1500N/1</b>	23÷70	100	130	17	130	015000601	<b>51,50 €</b>
<b>1500N/2</b>	23÷100	100	130	17	160	015000602	<b>57,50 €</b>
<b>1500N/3</b>	35÷140	150	190	20	230	015000603	<b>91,50 €</b>
<b>1500N/4</b>	35÷190	150	190	20	280	015000604	<b>89,90 €</b>
<b>1500N/5</b>	43÷250	205	295	27	360	015000605	<b>198,00 €</b>
<b>1500N/6</b>	43÷320	205	295	27	430	015000606	<b>199,00 €</b>

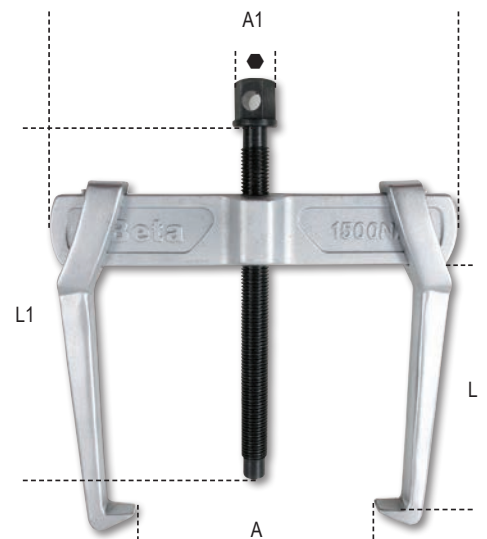

# 3027N PRENSA HIDRÁULICA COM PISTÃO



Pressa hidráulica de bancada com pistão



	kg		€
<b>3027N 10</b>	100	030270101	<b>1.380,00 €</b>
<b>3027N 20</b>	130	030270102	<b>1.890,00 €</b>
<b>3027N 30</b>	230	030270103	<b>3.290,00 €</b>
<b>3027N 50</b>	350	030270105	<b>4.740,00 €</b>
<b>3027N 100</b>	1100	030270110	<b>16.100,00 €</b>

	3027N 10	3027N 20	3027N 30	3027N 50	3027N 100
Capacidade máxima	10 t	20 t	30 t	50 t	100 t
Bomba de uma velocidade	✓	✓	✓	✓	X
Pistão móvel	✓	✓	✓	✓	✓
Segurança hidráulica em caso de sobrecarga	✓	✓	✓	✓	✓
Manómetro	✓	✓	✓	✓	✓
Jogo de prismas em V	✓	✓	✓	✓	✓
Guincho	X	X	✓	✓	✓

## 3025N 1,0

99 kg 030250110

Grua hidráulica rebatível com bomba de duplo efeito



1.690,00 €

- Capacidade máxima: 1 t
- 4 posições de carga: 300-600-800-1000 kg
- Com válvula de limite de carga e suporte cromado
- Velocidade de descida controlada
- Rodas em nylon
- Altura máxima: 2420 mm



## 1889N

018890220

Base em aço para movimentação e armazenagem de bidões 2 200-l

479,00 €

- Transporte fácil com empilhador ou porta-paletes
- O suporte não deve ser colocado sob qualquer peça
- Pintura epóxi para elevada resistência a agentes químicos

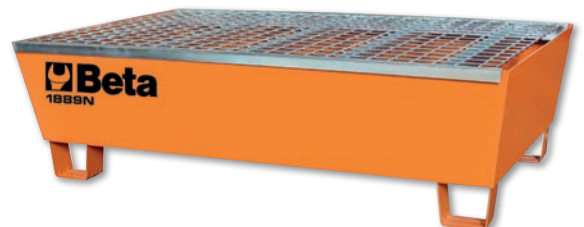
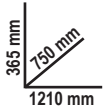

**CAPACIDADE DO TANQUE: 235 l**

## 1498H

### Carregador de baterias eletrônico multifunções

Carregadores de baterias eletrônicos 1498H: inovação e tecnologia ao serviço dos profissionais! Equipados com ecrãs LCD e luz LED com 3 intensidades, podem ser utilizados com todos os tipos de baterias, tanto de chumbo-ácido como de lítio. O cartão de controlo eletrônico oferece uma proteção total contra os imprevistos. Os 9 níveis de carga automáticos garantem uma carga rápida e eficaz, com funções de recuperação e dessulfatação.

- Ecrã LCD
- Luz LED com 3 intensidades
- Carga e manutenção da carga
- Proteção contra inversão de polaridade, curto-circuitos, sobreaquecimento e sobrecarga
- Proteção contra faíscas
- 9 níveis de carga
- Sistema flutuante
- Funções: recuperação, teste e dessulfatação de baterias
- Suporte para grampo
- Gancho de fixação reclinável
- Acessórios fornecidos: cabo com grampo, cabo com ilhós



IP65



		€
<b>1498H/4A</b>	014980204	<b>114,00 €</b>
<b>1498H/8A</b>	014980208	<b>140,00 €</b>
<b>1498H/16A</b>	014980216	<b>210,00 €</b>
<b>1498H/25A</b>	014980225	<b>220,00 €</b>

	<b>1498H/4A</b>	<b>1498H/8A</b>	<b>1498H/16A</b>	<b>1498H/25A</b>
<b>Potência</b>	230 V - 50/60 Hz	230 V - 50/60 Hz	230 V - 50/60 Hz	230 V - 50/60 Hz
<b>Corrente de carga</b>	1-4 A	2-8 A	4-16 A	6-24 A
<b>Tipos de baterias</b>	Pb - GEL - Ca/Ca - AGM - Start/Stop - Lithium (LiFePO4)			
<b>Capacidade de carga</b>	5-80Ah (LiFePO4 1-80Ah)	10-160Ah (LiFePO4 2-160Ah)	20-360Ah (LiFePO4 4-360Ah)	30-550Ah (LiFePO4 6-550Ah)
<b>Capacidade de manutenção</b>	5-120Ah (LiFePO4 1-120Ah)	10-250Ah (LiFePO4 2-250Ah)	20-550Ah (LiFePO4 4-550Ah)	30-800Ah (LiFePO4 6-800Ah)
<b>Alimentação (DC)</b>	N/A	13.8V - 5A	13.8V - 12A	13.8V - 20A
<b>Voltagem de saída</b>	6-12V	12-24V	12-24V	12-24V
<b>Grau de proteção</b>	IP65		IP20	

## 1498PRO

### Arrancador portátil para automóveis, Pro

- Ecrã gráfico com amperímetro e indicação do estado de carga
- Carga através de alimentador eletrônico automático
- Carga através da tomada de isqueiro
- Fusível de proteção interno
- Alça incluída
- Bateria de chumbo-ácido blindada (AGM)



### 1498PRO/12

014980812

#### Arrancador portátil para automóveis, 12V, Pro

**575,00 €**

- Para todos os automóveis GT e económicos, 12V, gasolina ou gasóleo
- Pico de corrente de arranque: 3200A
- Capacidade da bateria: 25 Ah

### 1498PRO/12-24

014980824

#### arrancador portátil para automóveis, 12/24V, Pro

**979,00 €**

- Para todos os tipos de veículos com bateria de 12V ou 24V
- Pico de corrente de arranque: 5000A 12V - 2500A 24V
- Capacidade da bateria: 2 x 18 Ah

**NEW**

**1498ULTRA**

LITHIUM TECHNOLOGY



O MICROPROCESSADOR DE ÚLTIMA GERAÇÃO PROPORCIONA UMA PROTEÇÃO TOTAL CONTRA:

**INVERSÃO DE POLARIDADE  
CURTO-CIRCUITOS  
SOBRECARGAS  
SOBRETENPERATURA**



**1498ULTRA/12**

014980960

**Arrancador de lítio portátil, 12 V**

**625,00 €**

Compacto, leve e potente, permite o arranque rápido de veículos, por exemplo, em condições críticas, com base numa corrente de arranque de 5000 A. Concebido e desenvolvido pela Beta, está equipado com proteção eletrónica abrangente, ecrã retroiluminado, entrada USB-C para a função de powerbank e uma bateria LiFePO4 de elevado desempenho.

- Voltagem de funcionamento: 12 V
- Corrente de pico: 5000 A
- Corrente máxima de arranque: 2500 A
- Capacidade da bateria: 10000 mAh

**1498ULTRA/12-24**

014980970

**Arrancador de lítio portátil, 12-24V**

**995,00 €**

Compacto, potente e de última geração, é o parceiro ideal para os profissionais mais exigentes: com base numa potência de pico de 10000 A e em cabos de 25 mm<sup>2</sup>, este arrancador oferece um elevado desempenho, ideal também para as baterias mais planas e os desafios mais difíceis.

- Voltagem de funcionamento: 12-24 V
- Corrente de pico: 10000 A (12V) /5000 A (24 V)
- Corrente máxima de arranque: 5000 A (12V) /2500 A (24 V)
- Capacidade da bateria: 2 x 10000 mAh

**1498EL**

**Arrancador portátil**

- Carga através de alimentador eletrónico automático
- Carga através da tomada de isqueiro
- Fusível de proteção interno
- Indicador LED do estado de carga da bateria
- Alça incluída
- Bateria de chumbo-ácido blindada (AGM)



**1498EL/12**

014980712

**Arrancador portátil para automóveis, 12V**

**359,00 €**

- Para todos os automóveis GT e económicos, 12V, gasolina ou gasóleo
- Pico de corrente de arranque: 1800A
- Capacidade da bateria: 22 Ah

**1498EL/12-24**

014980724

**Arrancador portátil para automóveis e veículos comerciais, 12/24V**

**679,00 €**

- Para todos os automóveis e veículos comerciais com baterias 12V
- Pico de corrente de arranque: 3600A 12V - 1800A 24V
- Capacidade da bateria: 2x 22 Ah

**1498TB/12-24N**

014980402

**Teste digital de baterias, 12-24 V, com impressora integrada**

**260,00 €**

- Permite realizar testes em: baterias, alternadores, arrancadores e sistemas
- Proteção contra inversão de polaridade
- Inclui software para ligação a PC
- Ecrã retroiluminado
- Compacto, revestimento anti-impacto
- Software em 9 idiomas



**Características Técnicas:**

- Aplicações - teste de baterias 12-24V
- Intervalo de trabalho: 100-2000 CCA
- Normas de referência: CCA,SAE,DIN,EN,IEC,JIS, MCA, GB, BCI, CA
- Baterias compatíveis: PB, WET, GEL, AGM, AGM FLAT, EFB, SLI
- Voltímetro 9V-30V
- Comprimento do cabo 1800 mm
- Idiomas: Italiano, Inglês, Francês, Alemão, Espanhol, Polaco, Holandês, Húngaro e Português
- Acessórios incluídos: cabo USB, 3 rolos de papel para impressora



**1498BC/12**

014980040

**Arrancador de baterias portátil multifunções, 12V**

**230,00 €**

- Dispositivo de proteção contra inversão de polaridade, curto-circuito, sobretensão, sobrecarga e sobreaquecimento

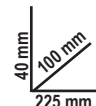

**Fornecido com:**

- Capa de proteção
- Cabos de arranque com grampos
- Entradas USB para carregar dispositivos eletrónicos
- LED indicador de carga da bateria
- Cabo USB e USB-C
- Fonte de alimentação principal
- Lanterna LED multifunções



Corrente de arranque	600A
Pico da corrente de arranque	1500A
Tipo de bateria	4 células LifePo4
Capacidade da bateria	25000mAh

**1497/C94**

014970300

**Jogo de 94 conectores de teste auto para utilização com as principais ferramentas de diagnóstico**

**289,00 €**

- 24 terminais tipo lingueta macho 0.6÷6 mm
- 12 terminais redondos macho 1.6÷3.9 mm
- 24 terminais tipo lingueta fêmea 0.6÷6 mm
- 12 terminais redondos fêmea 1.6÷3.9 mm
- 2 machos em T
- 2 potenciômetros
- 2 luzes de aviso
- 2 conectores SRS
- 2 pinças
- 2 sondas de agulha
- 2 pinças para extração de terminais
- 2 conectores tipo banana duplos
- 4 conectores tipo banana single



430x390x100 mm

**1497/C23**

014970200

**Sortido 23 ferramentas para remoção de terminais elétricos**

**167,00 €**



440x250x70 mm

### 1760DGT

01760005

169,00 €

#### Multímetro digital

#### DADOS TÉCNICOS I

- **RPM (tacómetro):**  
Para motores de 2 e 4 cilindros  
RPM4 600 - 4000 RPM  
RPM4 600 - 12000 RPM (x10 RPM)  
RPM2/DIS 300 - 4000 RPM  
RPM2/DIS 300 - 6000 RPM (x10 RPM)
- **Ângulo excêntrico:** 4-8 CYL
- **Voltagem DC:** 400mV-4/40/400/1000V
- **Voltagem AC:** 4/40/400/700V
- **Corrente DC:** 40/400mA-4/20A
- **Corrente AC:** 40/400mA-4/20A
- **Resistência:** 400Ω-4/40/400kΩ-4/40MΩ
- **Capacidade:** 40/400nF-4/40/100μF
- **Frequência:** 5/50/500Hz-50/500-10MHz
- **Ciclo trabalho:** 0.1 % - 99.9%
- **Amplitude:** 1 - 10ms
- **Teste Diodo:** Corrente de teste 0.3mA
- **Continuidade:** <150Ω - Corrente de teste <0.3mA
- **Ecrã:** Alto-contraste, retroiluminado 4-dígitos LCD
- **Sobretensão:** Categoria II 1000V
- **Encerramento automático:** 30 minutos
- **Fonte de alimentação:**  
1 pilha 9V (incluída)
- Pinça de indução (incluída)
- 2 ponteiros (incluídas)
- Estojo em tecido macio (incluído)
- Manual de instruções

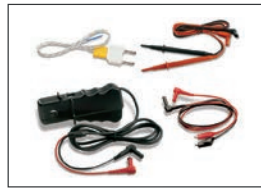

### 1760B

01760012

121,00 €

#### Multímetro digital

#### ESPECIFICAÇÕES

- Voltagem DC: 200 mV-2/20/200/1000V
- Voltagem AC: 2-20/200/700V
- Corrente DC: 2/20/200 mA-20 A
- Corrente AC: 2/200 mA- 20 A
- Resistência:  
200Ω - 2/20/200 kΩ - 2/20 MΩ
- Capacidade: 2/20/200 nF - 2/200 μF
- Temperatura:  
-20° + 1000°C/ -4 °F ~ +2000°F
- Frequência: 20kHz
- Fonte de alimentação: 1 pilha 9V (incluída)



### 1760PA/AC-DC

#### Pinça amperimétrica e multímetro digital com ligação de dados

#### PARÂMETROS MENSURÁVEIS

- Voltagem DC: 0.1mV ÷ 1000V
- Voltagem AC: 0.1mV ÷ 1000V
- Corrente AC: 0.01A ÷ 2000A
- Corrente DC: 0.01A ÷ 2000A
- Resistência: 0.1Ω ÷ 60MΩ
- Capacidade: 1nF ÷ 6000 μF
- Frequência: 10kHz ÷ 20kHz
- Temperatura: -20 °C ÷ 1000 °C  
-4 °F ÷ 1832 °F
- Alimentação: 3 pilhas 1.5V, tipo AA (incluídas)
- Ligação de dados (versão 4.0)



01760000

242,00 €

1000 A



### 1760/IR500

#### Termómetro digital de infravermelhos com sistema de laser duplo

#### CARACTERÍSTICAS TÉCNICAS

- Temperatura: -50 ÷ 500 °C (-22 ÷ +932 °F)
- Resolução: 0,1 °C (0,1 °F)
- Emissão: 0.1 ÷ 1 ajustável
- Precisão: -50 °C ÷ +20 °C (+/- 3 °C);  
20 ÷ 500 °C (+/-2% or 2 °C)
- Resolução: (D:S): 12:1
- Desliga automaticamente: a cada 10 segundos
- Temperatura de funcionamento: 0 °C ÷ 50 °C
- Temperatura de armazenamento: -20 °C ÷ 60 °C
- Alimentação: 1 pilha 9V



500 °C



017600350

116,00 €



**1464CBD/N**

014640301

**Jogo de adaptadores para teste de compressão em motores a gasolina e diesel, com compressómetro 1464T e 1464T/N**

**560,00 €**

Possibilita a ligação ao motor para testar a compressão de gasolina ou diesel com o dispositivo 1464T e 1464T/N

**Inclui:**

- 8 velas de ignição falsas com válvulas de não-retorno
- 44 velas de incandescência falsas com válvulas de não-retorno
- 1 injetor falso universal ajustável para motores de ligeiros, pesados, embarcações e máquinas agrícolas
- 1 adaptador 90°, válvula de pressão e tubo de ligação
- Espaço de arrumação para compressómetro 1464T

1464T/N ✓



510x410x140 mm

**NEW**

**1464APD**

014640100

**Kit para teste do sistema de alta pressão em motores common rail diesel**

**730,00 €**

Simplifique o diagnóstico em motores diesel common rail com o nosso kit de teste para medições precisas e fiáveis. O sensor de 2000 bar e os inúmeros acessórios disponíveis resultam num kit abrangente de alto desempenho. As mangueiras fornecidas permitem a ligação entre a bomba de alta pressão e a régua de injeção, para testar a pressão do sistema common rail. Se não houver pressão disponível, os adaptadores incluídos no kit permitem determinar se o problema está na bomba de alta pressão ou no regulador.

1464T/N ✓

**Tamanhos de mangueira fornecidos:**

- T12x12-M1.5
- T12x14-M1.5
- T12x16-M1.5
- T12-M1.5

Reguladores de pressão Bosch, Delphi, Denso e Siemens



510x415x130 mm

**1464T/N**

014640090

**Compressómetro digital**

**770,00 €**

- Ecrã digital de grandes dimensões, retroiluminado
- Bateria de polímero de lítio recarregável
- Com sensor de 80 bar (para baixa pressão)
- Ligação através de sensor sem fio
- Transferência de medições e atualização de software através de Wi-Fi
- Corpo anti-impacto
- Para utilizar em combinação com kits 1464 para testar a pressão e a compressão do motor

**O compressómetro digital da Beta, 1464T, pode ser utilizado para medir inúmeros parâmetros na indústria automóvel.**

O sensor de pressão de 80 bar com o qual está equipado pode ser utilizado para testar a pressão e a compressão em motores a gasolina e a gasóleo, bem como a pressão do óleo, o circuito common rail de baixa pressão e realizar vários outros testes. O software interno pode ser atualizado através de ligação Wi-Fi. O resultado das medições é apresentado no ecrã tátil de 8". Os dados são representados graficamente ou numericamente, dependendo do teste que está a ser realizado.



**1464BP**

014640200

**Jogo de conectores para teste de baixa pressão de combustível, pode ser utilizado com o artigo 1464T/N**

**377,00 €**

Obtenha excelentes medições com o jogo de conectores para teste de baixa pressão: eficiência e desempenho duradouro para o seu motor. Os conectores rápidos para dispositivo de teste 1464T/N permitem verificar rapidamente a baixa pressão do combustível em motores a gasóleo e a gasolina, bem como a pressão do AdAzul® e do TDI.

1464T/N ✓



510x415x130 mm

**Características técnicas:**

- Ecrã: 8"
- Resolução: 800x840 px
- Processador: Dual core 240 MHz
- Memória interna: 32 Mb
- Software: 32-bits



**1464PO**

014640270

**Jogo para teste da pressão do óleo (para utilização com os artigos 1464T e 1464T/N)**

172,00 €

**Inclui:**

- 10 acessórios para a pressão do óleo do motor
- 4 acessórios para a pressão do óleo da turbina
- Adaptador 90°
- Extensão de borracha com engate rápido



350x290x90 mm

**1464APB**

014640500

**Kit para teste do sistema de alta pressão em motores gasolina FSI, com artigo 1464T e 1464T/N**

249,00 €

Equipado com sensor 200 bar e conectores



240x210x50 mm

**1464FAP**

014640610

**Kit para teste da pressão do filtro de partículas diesel (DPF) para item 1464T**

136,00 €

**Inclui:**

- Sensor 500 mbar
- Adaptador 8 mm com engate rápido e união em T
- Cabo RJ45 com 3m de comprimento

**Características técnicas:**

- Teste de pressão: 0÷500 mbar
- Resolução: 1 mbar



240x210x50 mm

**1464PT**

014640550

**Kit para teste da pressão do turbo, com artigo 1464T**

116,00 €

Equipado com sensor e cabo de ligação

**Características técnicas:**

- Teste de pressão: 0÷3 bar
- Resolução: 1 mbar



240x210x50 mm

**1464VD**

014640570

**Jogo para teste de vácuo para item 1464T**

139,00 €

Para medir e armazenar o valor máximo de vácuo

**Inclui:**

- Sensor de 800 mbar
- Adaptadores de 6 e 8 mm
- Cabo RJ45 de 3 m de comprimento

**Características técnicas:**

- Teste de vácuo: 0÷800 mbar
- Resolução: 1 mbar
- Armazenamento do valor máximo



240x210x50 mm

961N

009610030

340,00 €

Videoscópio eletrônico com sonda flexível e rotativa

- Ecrã TFT LCD 5"
- Suporta cartões SD
- Gravação de vídeo e imagem
- 4 LEDs
- Alimentação através de entrada USB (bateria incorporada)
- Sonda rotativa
- Alta resolução

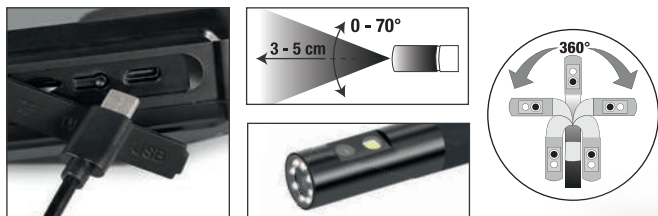

**Descubra o videoscópio, 961N, o seu parceiro versátil para todos os trabalhos!** Com a sonda rotativa 360° e a câmara de dupla iluminação, nunca foi tão fácil alcançar os pontos mais inacessíveis. Os defeitos e problemas podem ser encontrados com facilidade e precisão. Com o novo ecrã TFT LCD de 5" e a excelente resolução (1920x1080), pode desfrutar de imagens e vídeos agora ainda mais nítidos. **Escolha o videoscópio, 961N, para uma qualidade inigualável.**

Trolley multiusos

Pode ser usado como estação de trabalho móvel para ferramentas de diagnóstico, laptops, dispositivos de teste e carregadores de bateria.

- Estrutura em chapa pintada: estabilidade e robustez incomparáveis
- Punho ergonómico
- 2 rodas traseiras fixas Ø 160 mm
- 2 rodízios frontais giratórios Ø 125 mm (1 com travão)

2 prateleiras centrais com posição ajustável e 1 inferior fixa

Tampo 2 níveis



Gaveta extraível para mini teclado



1 porta-rolos de papel



2 úteis compartimentos laterais



4 práticos enroladores laterais em plástico

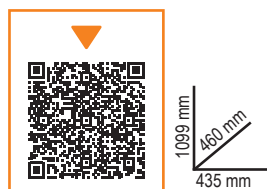

CA49-G

42 kg

049000112

Trolley multiusos com porta

625,00 €

CX49-G

40 kg

049000102

Trolley multiusos

550,00 €

### CB52-O

**Bancada com rodas para caixas de velocidades/transmissões com sistema de recuperação de líquidos**

Inclinação e furos de drenagem para recuperação de líquidos em depósito coletor

**Equipada com:**

- 4 rodízios giratórios, 2 com travões
- gaveta para ferramentas
- depósito coletor de líquido
- 2 prateleiras

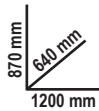

60 kg

052000201

555,00 €

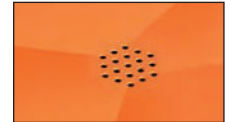

Ø 100 mm

### 1877

018770008

**Aparadores de óleo**

590,00 €

- Indicador do nível
- Depósito de grande diâmetro com grelha de retenção; capacidade 12 l
- Purga do depósito pneumático através de tubo com 1.8 m



### 1877A

018770080

**Aparador de óleo / aspirador com rodas, depósito de 90 l e câmara anterior**

1.050,00 €

- Antecâmara transparente: 9,5 l de capacidade
- Tubo de aspiração de 1,8 m

**Acessórios standard:**

- 1 a sonda rígida, Ø 5x700 mm
- 1 sonda flexível, Ø 5x700 mm
- 1 a sonda rígida, Ø 6x600 mm
- 1 sonda flexível, Ø 6x700 mm
- 1 sonda flexível, Ø 7x700 mm
- 1 sonda flexível, Ø 8x700 mm
- adaptadores para a VW, BMW, Citroën



### 1756G

017560615

**Oleador tipo caneta capacidade: 1.5 l**

95,00 €

Can be used to:

- Fill diesel oil filters
- Fill Cerina tank



**Contém:**

- 2 tubos com encaixe rápido fêmea para ligação de tubos de óleo diesel
- 2 encaixes rápidos machos, em metal
- 1 adaptador cónico para tubos de borracha

### 1756V

017560504

**Oleador tipo caneta, 200 ml, em polipropileno**

31,50 €

- Para transferir óleo e fluido de travões
- Temperatura de funcionamento: +0 ÷ +50 °C
- Não adequado para combustíveis e líquidos inflamáveis
- Densidade de óleo mínima utilizável; inferior a SAE 30



### 1756D

017560515

**Oleador tipo caneta, 1500 ml, em polipropileno**

59,90 €

- Junta dupla NBR
- Temperatura de funcionamento: +0 - +50 °C
- NÃO adequado para combustível



### 1880

018800001

**Bomba manual para bidons**

46,10 €

- Para óleo
- Não utilizar com líquidos aquosos, solventes ácidos, diesel, gasolina e similares
- Fornecida com conexão para bidões, tubo telescópico e ponteira
- Para utilização com bidões de 60, 100 e 200 l



**1758B**

**Funil de não-retorno com encaixe rápido**

Particularmente adequado para veículos VAG

017580030

**28,90 €**

**NÃO-RETORNO**



**14825N**

**Alicate giratório de ação rápida para tubos de combustível, com mordentes articulados**

014820110

**44,30 €**



L mm  
260

**1488**

**Chave articulada com corrente para filtros de óleo**



	Ø mm		€
<b>1488</b>	60÷110	014880001	<b>59,90 €</b>
<b>1488L</b>	60÷160	014880050	<b>67,50 €</b>

**1490**

**Chave de correia para filtros de óleo**

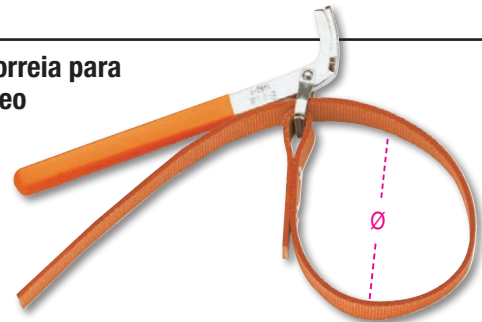

	Ø max mm		€
<b>1490/1</b>	160	014900001	<b>22,00 €</b>
<b>1490/2</b>	240	014900002	<b>26,00 €</b>

**1488/1**

**Chave articulada com corrente para filtros de óleo**

014880010

**59,90 €**

1/2"  
Ø mm  
60÷110

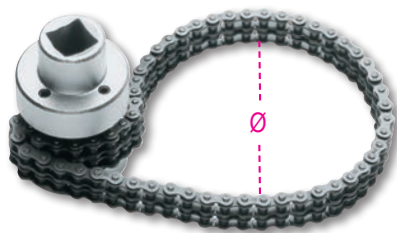

**1491**

**Chave para filtros de óleo ajustável**

014910001

**31,00 €**

Ø mm  
65÷110

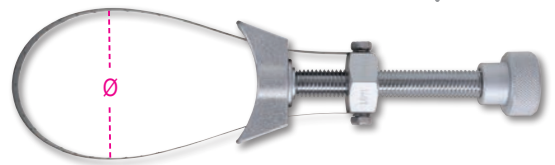

**1493/C30**

**Jogo de 28 chaves para filtros de óleo**

- Encabadouro fêmea de 1/2"
- Em estojo de plástico

014930000

**168,00 €**

530x400x110 mm



Tamanhos incluídos no jogo (Ø mm / n.º. de lados) 1493:  
65/14 - 68/14 -  
73/14 - 74/15 - 76/15 -  
75.77/15 - 76/14 - 76/8 -  
78/15 - 80/15 - 82/15 -  
86/16 - 90/15 - 92/10 -  
93/15 - 95/15 - 100/15 -  
106/15 - 108/15

1493PF (Purflux)  
66/6 - 76/12 - 76/30 - 86/18  
93/36 - 93/45 - 96/18 - 108/18

**Inclui 1 chave ajustável Ø 65÷120 mm**

## 1852R1750/N

018520176

### Ferro de indução portátil

- Aquecimento e desaperto de parafusos, eixos e rolamentos sem recurso a chama
- Permite o aquecimento de qualquer tipo de metal ferromagnético



1.100,00 €

≡ 480x370x130 mm

**NOVA PONTEIRA ADICIONADA AO JOGO**

Uma ponteira de contacto	
Duas ponteiras frontais, Ø 19 e 26 mm, para desaperto de porcas	
Uma ponteira plana para aquecimento de superfícies	
Uma ponteira flexível, 800 mm	

### Vantagens:

- Poupança de tempo: aquecimento rápido, extremamente preciso
- Segurança: sem produção de chamas, segurança máxima do operador
- Funcional: possibilidade de utilização com uma mão, fácil troca de ponteiras

### Áreas de aplicação

- Indústria automóvel
- Manutenção industrial
- Indústria aeronáutica
- Indústria naval
- Indústria petroquímica

### Dados técnicos:

- Voltagem entrada: 230V AC, 50/60 Hz
- Amperagem entrada: máx. 7.5 A
- Potência: máx. 1.75 kW



**NEW**

## 1852RL3700

018520370

### Aquecedor de indução portátil, 3.7 kW, com líquido de refrigeração

O aquecedor de indução portátil refrigerado a líquido é a solução ideal para o aquecimento rápido e eficiente de materiais ferromagnéticos e condutores. O indutor de 2 m de comprimento resulta numa versatilidade notável, satisfazendo diferentes requisitos de trabalho.



3.900,00 €

240 mm  
200 mm  
440 mm



### Vantagens

- Poupança de tempo: aquecimento rápido e extremamente preciso
- Segurança contra incêndios: não produz chamas, máxima segurança para o operador
- Funcional: pode ser utilizado com uma mão e as ponteiras podem ser facilmente trocadas.

### Áreas de aplicação:

- Automóvel
- Garagens/reparação de veículos
- Indústria ferroviária e naval
- Instalação de aquecimento e de tubagens
- Manutenção geral

### Dados técnicos:

- Voltagem de entrada: U1 230 V 50/60 Hz
- Corrente de entrada: I1 16 A
- Potência máxima: P2max 2400 W

## 1852RL-S/DR

018520551

### Ponteiras

499,00 €



**NEW**

## 960VTC

≡ 2,3 kg

009600261

### Dispositivo para teste de fugas para cilindros de motores a gasolina

Após a introdução de ar comprimido no cilindro, o dispositivo permite testar se existem fugas

Uniões fornecidas:

**M10 - M12 - M14 - M14 longa**



216,00 €



≡ 373x295x70,6 mm

**960KC-M8/M9/M10**

**Jogo de ferramentas para remoção de velas de incandescência danificadas ou partidas**



**2,3 kg** 009600801

**336,00 €**

**PARA VELAS DE INCANDESCÊNCIA COM ROSCA M8-M9-M10**

380x290x50 mm

**1759HD/3**

**Jogo ferramentas para detecção de fugas e enchimento rápido de sistemas de refrigeração**

Para detecção de fugas do circuito de refrigeração (tubos, juntas, bombas, radiadores) e enchimento rápido, prevenindo a formação de bolhas de ar



**6,5 kg** 017590063

**364,00 €**

600x500x140 mm

**960KPC**

**1/4" Extrator pneumático reversível com binário ajustável para velas de incandescência**

- O extrator pneumático com binário ajustável e chaves de caixa especiais permite desapertar velas de incandescência presas, minimizando o risco de danos
- 5 chaves de impacto 1/4", série longa, especialmente concebidas para velas de incandescência: 8-9-10-11-12 mm, 2 extensões e 1 união articulada
- 4 binários ajustáveis: 10-20-30-40 Nm
- Ajuste à direita e à esquerda



**2,8 kg** 009600780

**219,00 €**



420x185x60 mm

**1884**

**Distribuidor de óleo para caixas de velocidades manuais e automáticas e diferenciais**

- Com 12 adaptadores para ligação direta
- Com válvula de retenção para abastecimento de óleo sem fugas
- Débito: 70 cc por bombagem
- Capacidade do depósito: 7.5 l
- Viscosidade máxima permitida: SAE 140



018840010

**380,00 €**

**12 ADAPTADORES**

FORD	AT-101
UNIVERSAL (Bmw, Honda, Nissan...)	AT-102
VW-AUDI	AT-103
VW-AUDI-PORSCHE	AT-104
VW-AUDI-MINI COOPER	AT-105
MERCEDES	AT-106
DSG	AT-107
VW-AUDI CVT	AT-108
VOLVO	AT-109
TOYOTA-LEXUS	AT-110
SKODA	AT-111
VW Passat/Tiguan <2007	AT-112



## 1895

### Tanque de limpeza ultrassônico

- A limpeza ultrassônica utiliza o aquecimento de fluidos para limpar de forma eficaz peças de substituição e componentes metálicos em geral (injetores, carburadores, válvulas, etc.)
- Ecrã digital com seleção de temperatura e tempo de limpeza
- Para uma limpeza mais eficaz, adicione soluções detergentes isentas de espuma específicas para tanques ultrassônicos
- A utilização do modo degas acelera a libertação de ar no tanque, melhorando assim a eficiência de limpeza ultrassônica.



1895 157

### 1895 6

018950060

#### Tanque de limpeza ultrassônico 6 l

549,00 €

### 1895 27

018950270

#### Tanque de limpeza ultrassônico 27 l

1.170,00 €

### 1895 13

018950130

#### Tanque de limpeza ultrassônico 13l

840,00 €

### 1895 157

018950357

#### Tanque de limpeza ultrassônico 157 l

5.600,00 €

	1895 6	1895 13	1895 27	1895 157
Capacidade	6 l	13 l	27 l	157 l
Torneira de purga	✓	✓	✓	✓
Potência	150 Watt	300 Watt	500 Watt	2160 Watt
Potência de aquecimento	300 Watt	400 Watt	500 Watt	5000 Watt
Intervalo de temperatura	0+80 °C	0+80 °C	0+80 °C	30+110 °C
Intervalo de tempo de limpeza	0-99 minutos	0-99 minutos	0-99 minutos	0-59 minutos
Frequência	40 kHz	40 kHz	40 kHz	28 kHz - 40 kHz
Alimentação	220/230V	220/230V	220/230V	220/380V
Dimensões	330x180x310 mm	350x325x320 mm	530x330x380 mm	840x640x750 mm
Dimensões do depósito	300x155x150 mm	325x235x145 mm	500x300x200 mm	700x500x450 mm



## 1471M/C22

014710101

Jogo de ferramentas pneumáticas para recuar e rodar para a direita e esquerda os êmbolos dos discos de travões, com acessórios

189,00 €

350x310x85 mm



## 1467

014670001

### Extrator de líquido de travões

Pressão: min 5 bar, max 11.5 bar

206,00 €



## 1467LF/2

15 kg 014670099

### Instrumento elétrico para substituição do líquido dos travões

1.440,00 €



Permite a substituição fácil e rápida do líquido dos travões

- Paragem automática quando o depósito está vazio, evitando assim a entrada de ar
- Volume máximo do depósito: 20 l
- Pressão de trabalho: 0,4 ÷ 3,5 bar
- Fonte de alimentação: 230V

#### Fornecido com:

- Depósito de recolha do óleo dos travões
- 1 tampa padrão E20

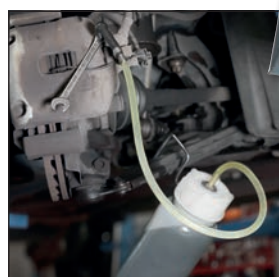

“EFEITO PULSANTE”



## 3009

### Elevador para rodas

Capacidade máxima de elevação: 550 kg

- 4 rodízios de apoio
- Largura dos rodízios: 200 mm
- Para rodas até 240 mm de largura

030090001

326,00 €



#### IDEAL PARA:

- CARREGAR AUTOMÓVEIS DANIFICADOS PARA CAMIÕES DE REBOQUE
- OFICINAS DE REPARAÇÃO DE AUTOMÓVEIS
- MOVIMENTAÇÃO DE VEÍCULOS EM SALAS DE EXPOSIÇÕES

## 1949GPA

019490018

### Punho de encher neus

59,00 €

- Dispositivo de medição da pressão
- Botão despressurização



## 1949DGT/2

019490021

### Punho de encher pneus digital

69,90 €

- 4 unidades de medida, bar/psi/kpa/kgf
- Monitor LCD iluminado
- Resolução: 0.05 bar
- Funcionamento automático desliga após 1.5 minuto



## 1768

017680010

### Plataforma em alumínio

143,00 €



SUPERFÍCIE REVESTIDA COM MATERIAL ANTIDERRAPANTE

L mm	L1 mm	H mm
960	300	475



### 3035

30 kg

030350100

#### Carro para movimentação de pneus

- Para transporte fácil de pneus até 980 mm de diâmetro
- A estrutura robusta permite a movimentação de pneus sem ter de suportar o peso fisicamente
- Pode ser utilizado para posicionamento da roda
- 2 rodas Ø 260 mm
- 2 rodas Ø 125 mm
- Altura máx. de carga: 1.60 m
- Peso máx. de carga: 200 kg
- Garfos ajustáveis em 2 posições:  
primeira posição:  
abertura máxima 880 mm  
segunda posição:  
abertura máxima 980 mm

740,00 €

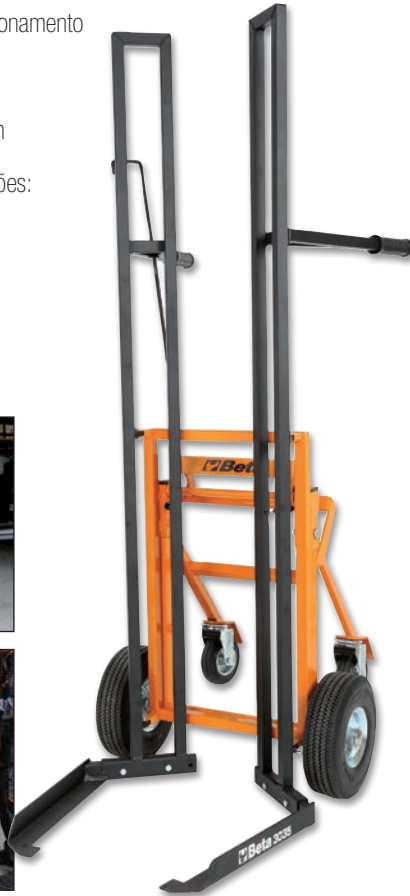

### 1550U

015500010

#### Pressa pneumática para molas de amortecedores de automóveis, carrinhas e veículos comerciais

- Sistema de retenção superior universal
- Sistema ativo de segurança na mola
- Grade de proteção
- Curso compressão da mola: 335 mm
- Fornecido com 2 garfos inferiores para diâmetros de 78-205 mm
- Curso de compressão da mola: 335 mm

2.380,00 €



### 1567

015670001

#### Alavanca para extração do terminal do braço oscilante da suspensão e dos amortecedores

Um único operador pode facilmente posicionar a alavanca e proceder à desmontagem

206,00 €

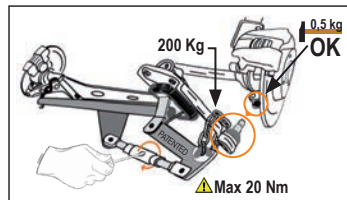
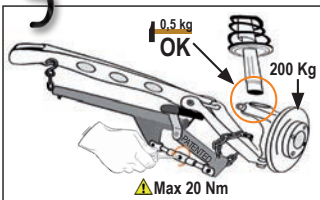

FORÇA MÁXIMA 2 TON (10 BAR)



**1365/K13**

**Kit chapeiro com bomba hidráulica 10 t e acessórios em trolley**

**O kit inclui:**

- Bomba hidráulica, 10 t, com tubo 1,5 m comp., união 1/2"
- Pistão
- Pinça; capacidade: 500 kg
- Placa base, 150x90 mm
- Base em L, 50x50 mm
- Punção 4 pontos
- Punção redonda, Ø 50 mm
- Punção cunha, 43 mm
- Extensão 240-mm
- Extensão 450-mm
- Extensão 475-mm
- Cabeça em borracha
- União macho-macho para instalar acessórios



**33 kg**    **013650013**

**620,00 €**

900x420x180 mm

**1366SH**

**Aparelho de soldar por pontos multifunções**

- Microprocessador para gestão dos parâmetros de soldadura
- Início automático por contacto ou manual
- Função de configuração do tempo de soldadura por pontos
- Fornecido com pistola com encaixe rápido e cabo terra de 2.2m comp.

**Kit de acessórios inclui:**

- Martelo extrator
- Cabeça cilíndrica para anilhas de três pontas
- 10 anilhas de três pontas
- Eléctrodo de carvão
- Eléctrodo de compressão

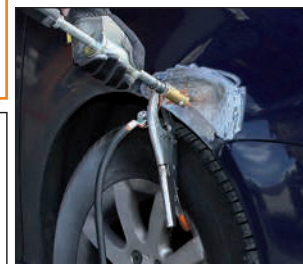

**23 kg**    **013660400**

**1.490,00 €**

Alimentação	230V
50% potência	2.5 KVA
Pico de potência	13 KVA
Amp. saída	2850 (2%) A
Amp. Máx. saída	3200 A

**2254K**

**Proteção para banco e volante**

**022540101**

**22,00 €**



**2254F**



**022540150**

**64,00 €**

**Proteção frontal para veículos**

Permite proteger a parte frontal do veículo, com aberturas para faróis e radiador.

**1766**

**Ventosa dupla**

**017660001**

**83,00 €**

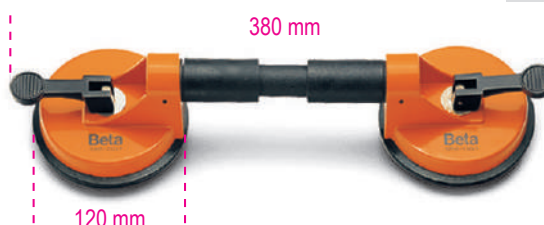

1479

Extractor de cavilhas



014790001  
17,00 €

1874 50

Aspirador para sólidos e líquidos, 50 l, tambor em aço inoxidável

- Motor de dois estágios by-pass
- Voltagem: 220/240 V
- Frequência: 50/60 Hz
- Potência máx.: 1350 W
- Débito de ar: 55 l / seg.
- Potência máx. de aspiração: 240 mbar
- Capacidade máx. do tambor em aço inoxidável: 50 l
- Emissões sonoras: <63 dB (A)
- Comprimento do cabo: 6 m
- Carrinho para acessórios

018740050  
630,00 €



SISTEMAS DE FILTRAGEM

- 1 saco de filtro em papel
- 1 filtro de cartucho de superfície 5200 cm², 12 µm nom.
- 1 filtro anti-espuma PPI 45/PPI 30

ACESSÓRIOS STANDARD, Ø 45 mm

- 1 tubo extensível com punho ergonómico
- 2 tubos extensíveis em aço inoxidável
- 1 escova industrial
- 1 secção industrial para alcatifas
- 1 secção industrial com tubos de aspiração para líquidos
- 1 bocal plano

1479/B27

Kit 27 ferramentas de nylon para remoção de pinos e trabalhos em plásticos e vedantes



014790407  
56,00 €

2250-0

Banco giratório com tabuleiros, vazio

- Banco redondo giratório
- Ajustável em altura através de mecanismo de pistão a gás (410-530 mm)
- 2 tabuleiros para ferramentas, um deles ajustável verticalmente
- 5 rodízios

022500011  
87,00 €



1898/C

Pulverizador com rodas, 25 l

- Dupla função: pulverização e espuma
- Depósito em aço pintado
- Bico em aço inox
- Mangueira anti-torção
- Manómetro do depósito
- Indicador do nível do depósito

Características técnicas:

- Capacidade do depósito: 25 l
- Comprimento da mangueira de alimentação: 5 m
- Pressão máxima de trabalho: 4-5 bar
- Comprimento do bico: 0,65 m
- Pressão máxima do depósito: 8 bar

018980940  
196,00 €



3002

Esteira e banco

- Estrutura em aço
- Cobertura em PVC acolchoado
- Facilmente convertível em esteira ou banco

7,7 kg 030020001

89,90 €



**3029/2T**

030290020

330,00 €

**Macaco hidráulico rebaixado, 2 t com 4 rodas**

- Pedal permite uma fácil aproximação
- Estrutura em aço e rodas em nylon
- Altura mínima: 75mm



H min-Max mm	L mm	L1 mm
75+500	720	290



2 t

L1

**3029L/2T**

030290120

382,00 €

**Macaco hidráulico rebaixado, longo, 2 t**

- Permite trabalhar em veículos com elevação reduzida e ponto de elevação interno
- Controlo da velocidade de descida
  - Pedal permite uma fácil aproximação
  - Rodas em nylon



H min-Max mm	L mm	L1 mm
75+520	930	295



2 t

L1

**3033E/3T**

030330130

316,00 €

**Macaco hidráulico, 3 t**

- Velocidade de descida controlada
- Rodas em nylon



H min-Max mm	L mm	L1 mm
95+515	700	370



3 t

L1

**3030/2T**

**Macaco hidráulico, 2 t com 6 rodas**

- Macaco hidráulico facilmente manobrável em superfícies irregulares
- Duas rodas frontais giratórias em plástico (PTFE)
- Pedal permite uma fácil aproximação



H min-Max mm	L mm	L1 mm
85+520	860	400



2 t

L1

**3029AL/1,5T**

15 kg

030290015

**Macaco hidráulico em alumínio, 1,5 t**

Com um peso não superior a 15 kg e uma capacidade de 1,5 t, esta ferramenta é uma combinação perfeita de desempenho e comodidade, para lidar com as situações mais inesperadas e críticas.



H min-Max mm	L mm	L1 mm
76+355	550	240



1,5 t

L1

**SACO DE TRANSPORTE EM NYLON INCLUÍDO**

### 3030H/2T

030300220

520,00 €

#### Macaco hidráulico de grande elevação, 2 t, com 6 rodas

Permite trabalhar em veículos que estão elevados em relação ao solo e têm um curso do amortecedor longo

- Velocidade de descida controlada
- Pedal de aproximação rápida
- Rodas de nylon



H min-Max mm	L mm	L1 mm
85÷780	1010	300



2 t



### 3065/40-20T

030650200

2.410,00 €

#### Macaco hidráulico, 40/20 toneladas

- Adequado para veículos pesados
- Funcional e de fácil manuseamento, também para transporte em oficinas
- Retorno automático do pistão
- Duas válvulas de descida com comando da velocidade sob carga



H min-Max mm	L mm	L1 mm
150÷300	525	300



40-20 t



### 3067/60-15T

030670120

3.540,00 €

#### Macaco pneumático, 60-30-15 t

- Retorno automático do pistão
- Duas válvulas de descida com controlo de velocidade sob carga
- Fornecido com duas extensões, 70 e 120 mm de comprimento
- Pressão da fonte de alimentação: 8-10 bar
- Consumo de ar: 600 l / min



H min-Max mm	L mm	L1 mm
120÷255	660	250



60-30-15 t



### 3040C

#### Apoio traseiro para motocicletas, regulável

- Lacado preto mate
- 4 rodas em borracha termoplástica
- Inclui rolamentos em V, par
- Inclui rolamentos em L em borracha, par



030400002

59,90 €

### 3043C

#### Apoio para motocicletas com braço à esquerda

- Lacado preto mate
- 4 rodas em borracha termoplástica



030430002

69,90 €

### 3023

Macaco de fossas com parafuso de ajuste

030230050  
170,00 €

**CAPACIDADE MÁXIMA DE CARGA: 350 KG**

H min-Max mm	Ø mm
1350÷2030	300



### 3011T

Macaco de garrafa hidráulico



	C max kg	H min+max mm		€
3011T 2	2000	174÷369	030110020	64,00 €
3011T 3,5	3000	170÷366	030110035	69,90 €
3011T 5	6000	203÷467	030110050	84,00 €
3011T 10	10000	220÷484	030110100	120,00 €
3011T 15	15000	230÷497	030110150	154,00 €
3011T 20	20000	245÷521	030110200	192,00 €
3011T 32	32000	260÷420	030110320	199,00 €
3011T 50	50000	280÷450	030110500	232,00 €

### 3010T

Par de preguiças

	C max kg	H min+max mm		€
3010T 2	2000	280÷425	030100002	74,00 €
3010T 3	3000	285÷430	030100003	88,00 €
3010T 6	6000	400÷580	030100006	128,00 €
3010T 10	10000	471÷735	030100010	220,00 €



3010T 2  
3010T 3  
3010T 6

### 3010H

Preguiças para trabalhos pesados

	C max kg	H min+max mm	L x L1 mm	kg		€
3010H631-T15	15,000	445÷631	300x300	22,5	030100150	246,00 €
3010H1077-T15	15,000	645÷1077	300x300	30	030100165	310,00 €



### 3010V

Preguiças para trabalhos pesados, regulação com parafuso

	C max kg	H min+max mm	L / L1 mm		€
3010V600-T20	20,000	410÷600	330x330	030100200	360,00 €
3010V1090-T20	20,000	665÷1090	460x460	030100220	455,00 €



### 3014SAR

**Suporte para motores com sistema anti-retrocesso**

- Fácil de dobrar, super compacto
- Permite uma rotação de 360° do motor ou equipamento
- Oferece segurança e estabilidade incomparáveis

030140360

1.130,00 €

**CAPACIDADE MÁXIMA: 450 KG**



### 3026

**Macaco de fossas hidráulico**



#### 3026 0,3

030260003

24,7 kg

535,00 €

#### 3026 0,5

030260005

31 kg

600,00 €

#### 3026 1,0

030260010

37,8 kg

695,00 €



3026 0,3    3026 0,5    3026 1,0

Capacidade máx	300 kg	500 kg	1000 kg
Bomba de pedal	✓	✓	✓
Altura mín.	1120 ÷ 1970 mm	1140 ÷ 1990 mm	1140 ÷ 1990 mm
Válvula de limite de carga	✓	✓	✓

### 8143

**Diferencial de corrente manual**

- Modelo profissional, em conformidade com a norma E EN13157, produzido com materiais de qualidade
- Concebido para elevar cargas pesadas com rapidez e segurança

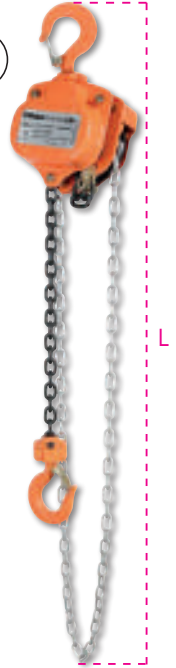

TÜV EN 13157

	WLL t	L m	kg		€
<b>8143 0,5T</b>	0,5	3	9,2	081430005	155,00 €
<b>8143 1T</b>	1	3	11,7	081430010	183,00 €
<b>8143 2T</b>	2	3	19,5	081430020	265,00 €
<b>8143 3T</b>	3	3	19,5	081430030	330,00 €

### 8146

**Diferencial de alavanca**

- Modelo profissional, em conformidade com a norma EN13157, fácil de instalar e utilizar.
- Concebido para elevar, puxar e fixar cargas pesadas com rapidez e segurança.
- Gancho giratório com bloqueio de segurança



TÜV EN 13157

	WLL t	L m	kg		€
<b>8146 0,75T</b>	0,75	1,5	6,7	081460008	189,00 €
<b>8146 1,5T</b>	1,50	1,5	11,2	081460015	269,00 €

### 8146C

**Diferencial de alavanca, compacto**



	WLL t	L m	kg		€
<b>8146C 0,25T</b>	0,25	1,5	2,5	081460002	174,00 €

**NEW**

# KIT AUTOMÓVEL

4 kits, 4 soluções completas para o seu trabalho.  
 Descubra os novos kits para automóveis concebidos para cada trabalho.

## 3033/KVA-1

030330901

Kit automóvel com macaco hidráulico item 3033E/3T, carro C51, banco giratório 2251N e chave de impacto reversível item 1927P/K3 com 3 chaves de caixa de impacto.

C51



1927P/K3



3033E/3T



2251N



**795,00 €**



**4X**

## 3033/KVA-2

030330902

Kit automóvel com macaco hidráulico item 3033E/3T, esteira/banco 3002 e chave de impacto reversível item 1927P/K3 com 3 chaves de caixa de impacto.

1927P/K3



3002



3033E/3T



**580,00 €**



**3X**

**NEW**

# KIT PNEUS

## 19270LS/KVA

019271091

Kit de pneus com chave de impacto reversível Oil-less item 19270LS, chave dinamométrica item 666/20, punho de encher pneus 1949GPA e chaves de caixa de impacto item 720LC/C3

19270LS



666/20



**675,00 €**



**4X**

720LC/C3



1949GPA



## 1927C/KVP

019271082

Kit de pneus com chave de impacto reversível item 1927C, chave dinamométrica item 666/20 e chaves de caixa item 720LC/C3, 720MRC, 720FRD, 720RNG

1927C



666/20



720LC/C3



720MRC



720FRD



720RNG



**341,00 €**



**6X**

OIL  
LESS

# A REVOLUCIONÁRIA CHAVE DE IMPACTO QUE NÃO REQUER LUBRIFICAÇÃO



A chave de impacto 1927OLS, totalmente concebida, desenvolvida e desenhada pela Beta Utensili, conta com o sistema OIL-LESS, uma inovação na indústria das ferramentas pneumáticas: permite que a chave de impacto funcione sem necessidade de lubrificação periódica, garantindo assim uma maior durabilidade e alto desempenho.

ENGINEERED by  
**Beta**



## 1927OLS

2,5 kg

019270010

**1/2"** Chave de impacto reversível OIL-LESS, corpo em liga de alumínio

439,00 €

A chave de impacto OIL-LESS destaca-se pela transmissão de binário elevado – ou seja, 1750 Nm, o que a torna ideal para qualquer aplicação.

- Não necessita de lubrificação
- Mecanismo de impacto duplo

- 1** Equilibrada e potente, com uma longa vida útil
- 2** Três níveis de aperto reguláveis
- 3** Punho anti-vibração
- 4** Descarga de ar através do punho

Rotação em vazio	8.000 rpm
Torque máx.	1.750 Nm
Capacidade parafuso	Cl 8.8 M24●36 mm
Capacidade parafuso	Cl 12.9 M20●30 mm
Entrada de ar	1/4" GAS
Pressão de trabalho	6,2 bar
(Ø) interno do tubo	10 mm
Consumo médio de ar	198 l/min

## PATENTE PENDENTE



**4x**  
LIFE  
CYCLES

## 1927P

2 kg

019270008

**1/2"** Chave de impacto reversível em material compósito

- Mecanismo de impacto duplo
- Leve e muito equilibrada para fácil utilização
- Reversível por alavanca
- Três níveis de aperto reguláveis
- Descarga de ar através do punho
- Punho anti-vibração

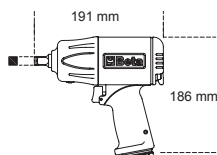

199,00 €

## 1750 Nm

Rotação em vazio	rpm	7.500
Mecanismo de impacto		Duplo
Torque máx.	Nm	1750
Capacidade parafuso	Cl 8.8	M24●36 mm
Capacidade parafuso	Cl 12.9	M20●30 mm
Entrada de ar	GAS	1/4"
Pressão de trabalho	bar	6,2
Ø interno do tubo	mm	10
Consumo médio de ar	l/min	290

## 1927C

### 12" Chave de impacto reversível, em material compósito

- Mecanismo de impacto duplo
- Leve e bem equilibrada, para maior facilidade de utilização
- Reversível por alavanca
- Três níveis de aperto reguláveis
- Descarga de ar através do punho
- Punho anti-vibração

Rotação em vazio	rpm	9.000
Mecanismo de impacto		Duplo
Torque máx.	Nm	950
Capacidade parafuso	Cl 8.8	M22●34 mm
Capacidade parafuso	Cl 12.9	M18●27 mm
Entrada de ar	GAS	1/4"
Pressão de trabalho	bar	6,2
Ø interno do tubo	mm	10
Consumo médio de ar	l/min	125



2,4 kg

019270006



135,00 €

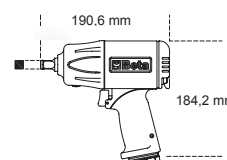

## 1927E

### 12" Chave de impacto reversível, em material compósito

- Mecanismo de impacto duplo
- Reversível por alavanca
- Três níveis de aperto reguláveis
- Descarga de ar através do punho
- Punho anti-vibração

Rotação em vazio	rpm	7.000
Mecanismo de impacto		Duplo
Torque máx.	Nm	750
Capacidade parafuso	Cl 8.8	M22●36 mm
Capacidade parafuso	Cl 12.9	M18●30 mm
Entrada de ar	GAS	1/4"
Pressão de trabalho	bar	6,2
Ø interno do tubo	mm	10
Consumo médio de ar	l/min	140



2,4 kg

019270005



79,00 €

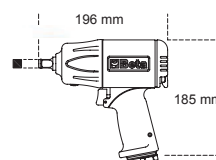

## 1927XM

### 12" Chave de impacto reversível compacta

- Mecanismo de impacto simples
- Extremamente compacta e potente
- Comando de inversão com uma só mão
- Três níveis de potência para apertar/desapertar
- Descarga de ar através do punho
- Gancho para transporte

Rotação em vazio	rpm	10.000
Mecanismo de impacto		Único
Torque máx.	Nm	770
Capacidade parafuso	Cl 8.8	M22●34 mm
Capacidade parafuso	Cl 12.9	M18●27 mm
Entrada de ar	GAS	1/4"
Pressão de trabalho	bar	6,2
Ø interno do tubo	mm	10
Consumo médio de ar	l/min	122



1,3 kg

019270030



169,00 €

**SUPER COMPACTA**

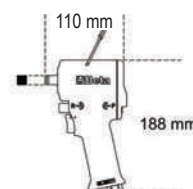

## 1928XM

**2,9 kg**    **019280030**

### 3/4" Chave de impacto reversível compacta

- Mecanismo de impacto duplo
- Extremamente compacta e potente
- Comando de inversão com uma mão
- Três níveis de aperto reguláveis
- Descarga de ar através do punho
- Gancho para transporte

**369,00 €**
**SUPER  
COMPACTA  
E POTENTE**
**1600 Nm**

Rotação em vazio	rpm	4.800
Mecanismo de impacto		Duplo
Torque máx.	Nm	1600
Capacidade parafuso	Cl 8.8	M27●41 mm
Capacidade parafuso	Cl 12.9	M24●36 mm
Entrada de ar	GAS	3/8"
Pressão de trabalho	bar	6,2
Ø interno do tubo	mm	10
Consumo médio de ar	l/min	175

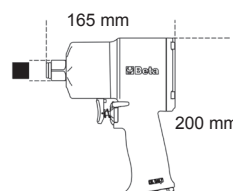

## 1928P

**3,7 kg**    **019280006**

### 3/4" Chave de impacto reversível, em material compósito

- Mecanismo de impacto duplo
- Leve e muito equilibrada para fácil utilização
- Reversível por alavanca
- Três níveis de aperto reguláveis
- Descarga de ar através do punho
- Punho anti-vibração

**655,00 €**
**2100 Nm  
SUPER  
COMPACTA  
E POTENTE**

Rotação em vazio	rpm	5.000
Mecanismo de impacto		Duplo
Torque máx.	Nm	2100
Capacidade parafuso	Cl 8.8	M30●46 mm
Capacidade parafuso	Cl 12.9	M27●41 mm
Entrada de ar	GAS	3/8"
Pressão de trabalho	bar	6,2
Ø interno do tubo	mm	10
Consumo médio de ar	l/min	221

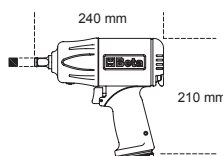

## 1930LH

**7,1 kg**    **019300030**

### 1" Chave de impacto reversível

- Mecanismo de impacto duplo
- Veio longo 210 mm (8.3")
- Novo design do punho com ângulo de 70° para diminuição da tensão e fadiga nos pulsos do operador
- Punho lateral auxiliar
- 3 posições de aperto/desaperto reguláveis
- Descarga de ar através do punho
- Excelente relação peso/potência

**765,00 €**

Rotação em vazio	rpm	6.000
Mecanismo de impacto		Duplo
Torque máx.	Nm	2441
Capacidade parafuso	Cl 8.8	M36●55 mm
Capacidade parafuso	Cl 12.9	M30●46 mm

Entrada de ar	GAS	1/2"
Pressão de trabalho	bar	6,2
Ø interno do tubo	mm	13
Consumo médio de ar	l/min	280

### 1922P3

1,5 kg

019220013

#### 12" Roquete de impacto reversível

- Dispositivo de impulso especial "Double rocking dog"
- Aperto fácil: superfície de percussão que elimina a torção do pulso no final do aperto e diminui o tempo de trabalho
- Compacto e potente: binário máximo significativamente superior ao alcançado com um roquete convencional
- Punho ergonómico em borracha

136 Nm

**ALTO TORQUE SEM AFETAR O PULSO**



269,00 €

Rotação em vazio	rpm	600
Torque máx.	Nm	136
Capacidade parafuso	Cl 8.8	M12●18 mm
Capacidade parafuso	Cl 12.9	M10●16 mm
Entrada de ar	GAS	1/4"
Pressão de trabalho	bar	6,2
Ø interno do tubo	mm	10
Consumo médio de ar	l/min	113



292 mm

### 720ME/C8

#### 12" Jogo de 8 chaves de impacto sextavadas



○ 5-6-8-10-12-14-17-19 mm



270x120x45 mm



007200525

108,00 €

### 720/C24

007200904

#### 12" Jogo de 24 chaves de caixa de impacto, quadra fêmea 1/2", fosfatizadas



249,00 €

420x185x60 mm



	720	10-12-13-14-15-16-17-18 19-21-22-24-27-30-32 mm
	720L	13-17-19-21-22-24 mm
	720LC	17-19-21 mm

### 720LC/C3

007200653

#### 12" 3 chaves de caixa de impacto para porcas de rodas com inserts em polímero



26,80 €

○ 17-19-21 mm



148x132x44 mm



### 728/C10

5,7 kg

007280910

#### 3/4" Jogo com 10 chaves de impacto



○ 17-19-22-24-27-30  
32-36-41-46 mm

230,00 €

275x120x65 mm



### 720/C12

007200912

#### 12" Jogo de 12 chaves de caixa de impacto, quadra de 1/2", em caixa metálica



134,00 €

○ 10-11-12-13-14-17-19  
22-24-27-30-32 mm

195x80x55 mm



**1933**

**380 g**    **019330001**

**Micro retificadora pneumática**

- Bucha, Ø 3 mm e 6 mm

Rotação em vazio	rpm	25.000
Capacidade da bucha	mm	3-6
Potência	kW	0,20
Entrada de ar	GAS	1/4"
Pressão de trabalho	bar	6,2
Ø interno do tubo	mm	10
Consumo médio de ar	l/min	230



**CE**    **84,00 €**

**1933L**

**670 g**    **019330015**

**Retificadora pneumática longa**

- Bucha, Ø 3 mm e 6 mm

Rotação em vazio	rpm	25.000
Capacidade da bucha	mm	3-6
Potência	kW	0,20
Entrada de ar	GAS	1/4"
Pressão de trabalho	bar	6,2
Ø interno do tubo	mm	10
Consumo médio de ar	l/min	370



**CE**    **108,00 €**

**1936**

**Rebarbadora pneumática**

- Extremamente compacta e prática
- Regulador automático do ar para controlo da velocidade máxima
- Punho auxiliar direita/esquerda
- Botão de bloqueio do veio
- Acessório para mudança rápida do disco
- Resguardo de segurança com ajuste fácil e rápido em nove posições
- Descarga de ar traseira

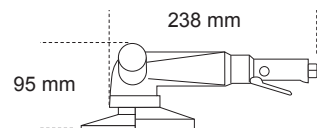

**CE**

<b>1936/4A</b>	<b>019360024</b>	1,8	<b>269,00 €</b>
<b>1936/5A</b>	<b>019360025</b>	1,9	<b>269,00 €</b>

		<b>1936/4A</b>	<b>1936/5A</b>
Velocidade em vazio	rpm	11.000	10.000
Dimensões do disco	mm	115	125
Potência	kW	0,66	0,66
Rosca do veio	M	14	14
Entrada de ar	GAS	1/4"	1/4"
Pressão de trabalho	bar	6,2	6,2
Ø interno do tubo	mm	10	10
Consumo médio de ar	l/min	390	390

**1942A**

**550 g**    **019420000**

**Serra pneumática**

- Potente e prática
- Adequada para corte de chapa, tubos de escape e perfis em alumínio e plástico
- Equipada com punho em borracha tubo de descarga em PVC e tubo de alimentação de ar
- Descarga de ar traseira

Oscilações por minuto		10.000
Curso	mm	10
Entrada de ar	GAS	1/4"
Pressão de trabalho	bar	6,2
Ø interno do tubo	mm	8
Consumo médio de ar	l/min	75



**CE**    **199,00 €**

## 1946

### Rebitadora pneumática

- Para utilização com rebites de 2.4 - 3.2 - 4.0 - 4.8 mm em aço, aço inoxidável, alumínio e cobre

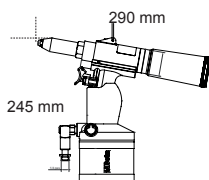

material/rebite	2,4	3,2	4	4,8
cobre	✓	✓	✓	✓
alumínio	✓	✓	✓	✓
aço	✓	✓	✓	
aço inox	✓	✓	✓	

Força de tração	8.000 N
Curso	14 mm
Capacidade máxima rebite	aço inoxidável Ø 4.8 mm
Entrada de ar	1/4" GAS
Pressão de trabalho	6,2 bar
Ø interno do tubo	6 mm
Consumo médio de ar	1,2 l/ciclo



1,5 kg

019460001



129,00 €



## 1946C 7,8

### Rebitadora

- Para utilização com rebites de 4.8 - 5.6 - 6.4 - 7.8 mm em aço, aço inox, alumínio e cobre
- Ponta em forma de cone
- Potente e prática, punho em material compósito
- Inclui depósito de segurança para pregos e pistola de óleo

material/rebite	2,4	3,2	4	7,8
cobre	✓	✓	✓	✓
alumínio	✓	✓	✓	✓
aço	✓	✓	✓	
aço inox	✓	✓	✓	

Força de tração	16.900 N
Curso	22,5 mm
Capacidade máxima rebite	aço inoxidável Ø 7,8 mm
Entrada de ar	1/4" GAS
Pressão de trabalho	6,2 bar
Ø interno do tubo	10 mm
Consumo médio de ar	4,9 l/ciclo



1,8 kg

019460008



575,00 €

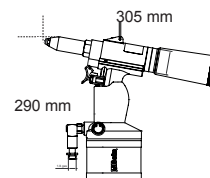

## 1949F2

### Pistola de ar progressiva

- Em plástico compósito resistente, anti-impacto, à prova de riscos, com isolamento térmico
- Válvula e alavanca especial que permitem a abertura progressiva do circuito, otimizando o fluxo de ar
- Ponta com cone de segurança em plástico para manuseamento seguro quando não se encontra em funcionamento



10,30 €

019490028

Inserção roscada em bronze	GAS	1/4"
Pressão de trabalho	bar	4-8
Pressão de trabalho máxima	bar	12
Temperatura de trabalho	°C	-20+70

Ø 1/4"  
GAS BSP

## 1948

### Caneta de gravação

- A ponta em tungstênio permite a gravação em aço, aço inox, alumínio, vidro, pedra e cerâmica



190,00 €

019480001



Golpes por minuto	3.500 + 3.800
Dureza máxima	60 HRC
Entrada de ar	1/4" GAS
Pressão de trabalho	6,2 bar
Consumo médio de ar	50 l/min
Peso	150 g

# RENEGADE

## A LINHA DE CALÇADO DE SEGURANÇA



EN ISO  
20345  
2022



### 7340VA

495 g

Sapato RENEGADE em tecido de malha de rede, altamente respirável, com atacadores ATOP

115,00 €



S1PS FO SR HRO

Tamanhos disponíveis: do 37 ao 48  
de 073400537 a 073400548

### 7340G

495 g

Sapato em tecido de malha de rede RENEGADE, altamente respirável, com atacadores tradicionais

97,50 €



S1PS FO SR HRO

Tamanhos disponíveis: do 37 ao 48  
de 073400637 a 073400648

### 7341V

495 g

Sapato em tecido RENEGADE, resistente e respirável, detalhes em cor verde

102,00 €



S1PS FO SR HRO

Tamanhos disponíveis: do 37 ao 48  
de 073410537 a 073410548

### 7341Y

495 g

Sapato em tecido RENEGADE resistente e respirável, detalhes em cor amarela

102,00 €



S1PS FO SR HRO

Tamanhos disponíveis: do 37 ao 48  
de 073410637 a 073410648

### 7342N

500 g

Sapato em microfibras RENEGADE, impermeável

109,00 €



S3S FO SR HRO

Tamanhos disponíveis: do 37 ao 48  
de 073420537 a 073420548

### 7343N

510 g

Botim em microfibras RENEGADE, impermeável

117,00 €



S3S FO SR HRO

Tamanhos disponíveis: do 37 ao 48  
de 073430537 a 073430548

# FitEvolution

## SISTEMA PATENTEADO



# FIT4YOU



### 7272V

♣ 550 g

Sapato em tecido FitEvolution, resistente e altamente respirável

103,00 €



S1 PS FO SR ESD

Tamanhos disponíveis: do 37 ao 48  
de 072720137 a 072720148

### 7270Y

♣ 550 g

Sapato em tecido de malha de rede FitEvolution, altamente respirável

103,00 €



S1 PS FO SR ESD

Tamanhos disponíveis: do 37 ao 48  
de 072700137 a 072700148

### 7271V

♣ 550 g

Sapato em camurça FitEvolution, respirável

99,50 €



S1 PS FO SR ESD

Tamanhos disponíveis: do 37 ao 48  
de 072710137 a 072710148

### 7273G

♣ 590 g

Sapato em camurça FitEvolution, impermeável

99,50 €



S3 S FO SR ESD

Tamanhos disponíveis: do 37 ao 48  
de 072730137 a 072730148

### 7274G

♣ 650 g

Botim em camurça FitEvolution, impermeável

103,00 €



S3 S FO SR ESD

Tamanhos disponíveis: do 37 ao 48  
de 072740237 a 072740248

### 7275N

♣ 590 g

Sapato em microfibra FitEvolution, impermeável

105,00 €



S3 S FO SR ESD

Tamanhos disponíveis: do 37 ao 48  
de 072750237 a 072750248

**Beta**  
O-Gravity



- Sola em borracha nitrílica resistente EVA
- Apoio de estabilidade no calcanhar

- Biqueira em material compósito
- Palmilha anti-perfuração em fibra compósita

**7352B**

450 g

Sapato em tecido respirável, com aplicações em TPU

93,50 €

- Rebordo elástico

EN ISO 20345:2022 + A1:2024



S1PL FO SR HRO

Tamanhos disponíveis: do 38 ao 48  
de 073520138 a 073520148

**7352G**

450 g

Sapato O-Gravity ultraleve em tecido de malha de rede altamente respirável

96,00 €

- Atacadores tradicionais

EN ISO 20345 2011



S1P HRO SRC ESD



Tamanhos disponíveis: do 38 ao 48  
de 073520338 a 073520348

**7354N**

460 g

Sapato em tecido, impermeável, com aplicações em TPU

97,50 €

- Rebordo elástico

EN ISO 20345:2022 + A1:2024



S3L FO SR HRO

Tamanhos disponíveis: do 38 ao 48  
de 073540038 a 073540048

**7356G**

460 g

Sapato O-Gravity ultraleve em microfibra, impermeável

99,50 €

- Rebordo elástico

EN ISO 20345:2022 + A1:2024



S3L FO SR HRO

Tamanhos disponíveis: do 38 ao 48  
de 073560038 a 073560048

**7372B**

450 g

Sapato O-Gravity em tecido, ultra-leve, ultra-resistente e ultra-respirável

97,50 €

- Atacadores tradicionais

EN ISO 20345 2011



S1P HRO SRC



Tamanhos disponíveis: do 38 ao 46  
de 073720038 a 073720046

**7352LG**

390 g

Sapato O-Gravity em tecido de malha de rede, altamente respirável, com aplicações em TPU

96,00 €

- Rebordo elástico

EN ISO 20345:2022 + A1:2024



S1PL FO SR HRO

Tamanhos disponíveis: do 34 ao 42  
de 073520234 a 073520242

**ACTIVE**



- Biqueira em compósito
- Palmilha anti-perfuração em fibra compósita

**7320NA**

550 g

Sapato em pele nubuck, impermeável, biqueira anti-abrasão

52,50 €

EN ISO 20345:2022 + A1:2024



S3L FO SR

Tamanhos disponíveis: do 35 ao 48  
de 073200535 a 073200548

**7316NG**

510 g

Sapato em camurça e rede, altamente respirável, com apoio de estabilidade no calcanhar

59,50 €

EN ISO 20345 2011



S1P SRC ESD



Tamanhos disponíveis: do 35 ao 48  
de 073160635 a 073160648

**7321NA**

570 g

Sapato em pele nubuck, impermeável, com sistema de abertura rápida e biqueira com reforço anti-abrasão

54,50 €

EN ISO 20345:2022 + A1:2024

**ABERTURA RÁPIDA**



S3L FO SR

Tamanhos disponíveis: do 35 ao 48  
de 073210535 a 073210548

**7322SA**

570 g

Sapato em tecido, altamente resistente à abrasão

58,50 €

EN ISO 20345:2022 + A1:2024



S3 SRC

Tamanhos disponíveis: do 35 ao 48  
de 073220435 a 073220448

**7317NA**

550 g

Sapato em camurça, perfurado, com reforço de microfibras na zona do calcanhar

52,50 €

EN ISO 20345:2022 + A1:2024



S1PL FO SR

Tamanhos disponíveis: do 35 ao 48  
de 073170135 a 073170148

**7214G**

500 g

Sapato Action em camurça, impermeável, com insert anti-abrasão na área da biqueira

51,50 €



S3 SRC ESD

Tamanhos disponíveis: do 35 ao 48  
de 072140235 a 072140248

**FLEX**



**BASIC**



- Biqueira em material compósito
- Palmilha anti-perfuração em fibra compósita

**7241NC**

Sapato em pele BASIC, impermeável

**29,20 €**



**S3 FO SR**

Tamanhos disponíveis: do 35 ao 48  
de 072411635 a 072411648

**7243NC**

Botim em pele BASIC, impermeável

**31,10 €**



**ABERTURA RÁPIDA**

**S3 FO SR RS**

Tamanhos disponíveis: do 35 ao 48  
de 072431635 a 072431648

**7246NB**

Sapato em camurça BASIC, perfurado

**29,20 €**



**S1P FO SR**

Tamanhos disponíveis: do 35 ao 48  
de 072461635 a 072461648

**7248NB**

Botim em camurça BASIC

**31,10 €**



**ABERTURA RÁPIDA**

**S1P FO SR RS**

Tamanhos disponíveis: do 35 ao 48  
de 072481635 a 072481648

**7247NB**

Sapato com aberturas em pele BASIC com fecho de velcro

**29,20 €**



**S1P FO SR**

Tamanhos disponíveis: do 35 ao 48  
de 072470635 a 072470648

**7245NB**

Botim em pele BASIC, impermeável, com proteção frontal

**33,10 €**



**ABERTURA RÁPIDA**

**S3 FO SR RS**

Tamanhos disponíveis: do 35 ao 48  
de 072451635 a 072451648

**NEW**

**BASIC PLUS**

- Biqueira em compósito
- Palmilha anti-perfuração em fibra compósita



**7200BP**

Sapato em camurça com inserts em rede altamente respirável

39,20 €



S1PS FO SR

Tamanhos disponíveis: do 35 ao 48

de 072000635 a 072000648

**7201BP**

Sapato com aberturas em camurça com fecho de velcro

42,10 €



S1PS FO SR

Tamanhos disponíveis: do 35 ao 48

de 072010635 a 072010648

**7202BP**

Sapato em pele, com acabamento liso, impermeável

40,60 €



S3S FO SR

Tamanhos disponíveis: do 35 ao 48

de 072020635 a 072020648

**7203BP**

Botim em pele BASIC PLUS, com acabamento liso, impermeável, com sistema de abertura rápida

44,90 €



**ABERTURA RÁPIDA**

S3S FO SR RS

Tamanhos disponíveis: do 35 ao 48

de 072030635 a 072030648



**ABERTURA RÁPIDA**

**7204BP**

Botim em pele BASIC PLUS, com acabamento liso, impermeável, com proteção frontal

56,50 €

S3S FO SR HRO RS

Tamanhos disponíveis: do 35 ao 48

de 072040635 a 072040648

**NEW**

**TOP LINE**  
HIGH PERFORMANCE



**7342N**  
Renegade 94

**7569NG**

**Casaco 3-em-1, com casaco exterior e colete interior removível**

**114,00 €**



- **Casaco exterior** 100% poliéster com membrana TPU impermeável, à prova de vento e respirável (resistência a colunas de água até 8.000 mm - respirabilidade 3.000 mvp)
- **Colete interior** 100% nylon e 100% enchimento de poliéster, 100 g/m<sup>2</sup>, com capuz removível,



	XS	S	M	L	XL	2XL	3XL
	075690000	075690001	075690002	075690003	075690004	075690005	075690006

**7565NG**

**Casaco, fecho longo**

**47,10 €**

- 60% algodão, 40% poliéster, 280 g/m<sup>2</sup>
- Punhos e cintura elásticos



	XS	S	M	L	XL	2XL	3XL
	075650400	075650401	075650402	075650403	075650404	075650405	075650406

**7570NG**

**Calças de trabalho elásticas, estilo multibolsos**

**45,10 €**



- Tecido 4WayStretch, 94% poliéster, 6% elastano, 140 g/m<sup>2</sup>,
- Bolsos para joelheiras, bolsos reforçados, cintura elástica
- Cinza antracite, com inserts pretos
- Slim fit



	XS   46	S   48	M   50	L   52	XL   54	2XL   56	3XL   58
	075700000	075700001	075700002	075700003	075700004	075700005	075700006

**7571NG**

**Bermudas de trabalho elásticas, estilo multibolsos**

**36,90 €**



- Tecido 4WayStretch, 94% poliéster, 6% elastano, 140 g/m<sup>2</sup>,
- Bolsos para joelheiras, bolsos reforçados, cintura elástica
- Cinza antracite, com inserts pretos
- Slim fit



	XS   46	S   48	M   50	L   52	XL   54	2XL   56	3XL   58
	075710000	075710001	075710002	075710003	075710004	075710005	075710006

## 7643G

### Sweatshirt

- Com fecho de correr curto, 80% algodão, 20% poliéster, 280 g/m<sup>2</sup>
- Cinza antracite/claro



34,90 €

	XS	S	M	L	XL	2XL	3XL
076430000	076430001	076430002	076430003	076430004	076430005	076430006	076430007

## 7820SG

### Calças de trabalho elásticas, estilo multibolsos

- 39% algodão, 61% poliéster
- Em tecido elástico anti-rasgão, 170 g/m<sup>2</sup>
- Cinza



45,10 €



	XS   46	S   48	M   50	L   52	XL   54	2XL   56	3XL   58
078200100	078200101	078200102	078200103	078200104	078200105	078200106	078200107

## 7821SG

### Bermudas de trabalho elásticas, estilo multibolsos

- 39% algodão, 61% poliéster
- Em tecido elástico anti-rasgão, 170 g/m<sup>2</sup>
- Cinza



34,90 €



	XS   46	S   48	M   50	L   52	XL   54	2XL   56	3XL   58
078210100	078210101	078210102	078210103	078210104	078210105	078210106	078210107



**7340VA**  
Renegade 94

7552

Pólo de trabalho com três botões, em algodão piqué, 200 g/m<sup>2</sup>

7552G  
Cinza



7552N  
Preto



7552BL  
Azul



12,30 €

100% ALGODÃO

	XS	S	M	L	XL	2XL	3XL
7552BL	075520300	075520301	075520302	075520303	075520304	075520305	075520306
7552G	075520400	075520401	075520402	075520403	075520404	075520405	075520406
7552N	075520500	075520501	075520502	075520503	075520504	075520505	075520506

7548T

T-shirt Beta com estampado moderno

• 100% algodão, 150 g/m<sup>2</sup>, preta



11,10 €

	XS	S	M	L	XL	2XL	3XL
	075480700	075480701	075480702	075480703	075480704	075480705	075480706

NEW

7548D

T-shirt com estampado estilo graffiti

• 100% algodão, 150 g/m<sup>2</sup>, preta



11,10 €

	XS	S	M	L	XL	2XL	3XL
	075480600	075480601	075480602	075480603	075480604	075480605	075480606

NEW

7528

Jeans de trabalho elásticos

44,70 €

• 98% algodão denim, 2% elastano



Jeans CE

	XS   46	S   48	M   50	L   52	XL   54	2XL   56	3XL   58
	075280046	075280048	075280050	075280052	075280054	075280056	075280058

7529

Calções de trabalho em ganga elástica

34,90 €

• 98% algodão denim, 2% elastano



Jeans CE

	XS   46	S   48	M   50	L   52	XL   54	2XL   56	3XL   58
	075290046	075290048	075290050	075290052	075290054	075290056	075290058



**7246NB**  
Basic 98

**EASY LIGHT**

**7867G**

Colete de trabalho, leve

**34,90 €**

- Tecido principal: sarja T/C, 65% poliéster, 35% algodão, 180 g/m<sup>2</sup>
- Cinza



	XS	S	M	L	XL	2XL	3XL	4XL	5XL
	078670800	078670801	078670802	078670803	078670804	078670805	078670806	078670807	078670808

**7860**

Calças de trabalho, leves

**35,90 €**

- Tecido principal: sarja T/C, 65% poliéster, 35% algodão, 180 g/m<sup>2</sup>
- Grandes bolsos traseiros com reforço "Oxford" e fecho de velcro
- Bolso para régua e alça para martelo



Cinza

Azul

**7861**

Bermudas de trabalho, leve

**30,80 €**

- Sarja T/C, 65% poliéster, 35% algodão, 180 g/m<sup>2</sup>

	XS   46	S   48	M   50	L   52	XL   54	2XL   56	3XL   58	4XL   60	5XL   62
<b>7860B</b>	078600700	078600701	078600702	078600703	078600704	078600705	078600706	078600707	078600708
<b>7860G</b>	078600800	078600801	078600802	078600803	078600804	078600805	078600806	078600807	078600808

	XS   46	S   48	M   50	L   52	XL   54	2XL   56	3XL   58	4XL   60	5XL   62
<b>7861B</b>	078610700	078610701	078610702	078610703	078610704	078610705	078610706	078610707	078610708
<b>7861G</b>	078610800	078610801	078610802	078610803	078610804	078610805	078610806	078610807	078610808



Azul

Cinza

**7865G**

Macacão de trabalho, leve

**60,50 €**

- 65% poliéster, 35% algodão, 180 g/m<sup>2</sup>
- Inserts e joelheiras em poliéster/PU "Oxford"
- Cinza



	XS   46	S   48	M   50	L   52	XL   54	2XL   56	3XL   58	4XL   60	5XL   62
	078650800	078650801	078650802	078650803	078650804	078650805	078650806	078650807	078650808

Cotton  

**7937MG**

Colete de trabalho

39,00 €

- 97% algodão, 3% elastano, 220 g/m<sup>2</sup>
- Cinza



	XS	S	M	L	XL	2XL	3XL
	079370400	079370401	079370402	079370403	079370404	079370405	079370406

**7930MG**

Calças de trabalho, estilo multibolsos

43,00 €

- 97% algodão, 3% elastano, 220 g/m<sup>2</sup>
- Cintura elástica
- Cinza



	XS   46	S   48	M   50	L   52	XL   54	2XL   56	3XL   58
	079300400	079300401	079300402	079300403	079300404	079300405	079300406

**7931MG**

Bermudas de trabalho

34,90 €

- 97% algodão, 3% tecido elástico, 220 g/m<sup>2</sup>
- Cintura elástica
- Cinza



	XS   46	S   48	M   50	L   52	XL   54	2XL   56	3XL   58
	079310400	079310401	079310402	079310403	079310404	079310405	079310406

**7935MG**

Macacão de trabalho,

74,00 €

- 97% algodão, 3% elastano, 220 g/m<sup>2</sup>
- Cinza



	XS   46	S   48	M   50	L   52	XL   54	2XL   56	3XL   58
	079350400	079350401	079350402	079350403	079350404	079350405	079350406



**7340G**  
Renegade  94

### 9563U

Cadeira de escritório com braços, ergonómica

- Altura das costas: 97 cm
- Dimensões do assento: 50 cm x 53 cm
- Altura total da cadeira: 133-144 cm
- Base: 35 cm (comprimento da perna) x 49 cm (altura)



095630020

315,00 €

### 9563G

Cadeira de escritório com braços

- Altura das costas: 60 cm
- Dimensões do assento: 45 cm x 51 cm
- Altura total da cadeira: 110-120 cm
- Base: 28 cm (comprimento da perna) x 50-60 cm (altura)



095630050

168,00 €

### 9526F

Mini frigorífico, classe de eficiência energética F, capacidade 65 l, preto



095260005

424,00 €

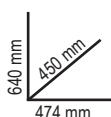

### 9566K

Sortido de mobiliário composto por 1 mesa e 3 bancos com regulação vertical

095660500

299,00 €



### 9574

Luvas de trabalho, com punhos elásticos, reforço nos polegares e indicadores, em couro sintético sensível ao toque

24,00 €



	M	L	XL	2XL
9574B	095740102	095740103	095740104	095740105
95740	095740202	095740203	095740204	095740205



### 9525WB

Boné, branco

095251032

13,70 €

### 9528C

Bola de futebol, revestida a PU, tamanho 5

- Circunferência: 68-70 cm
- Painéis: 12
- Peso: 410-430 g
- Pressão recomendada: 6-8 lbs/ 0,41-0,55 bar/ 6-8 psi

095280100

19,90 €





2025 MOT02  
WORLD  
CHAMPIONSHIP

CELESTINO VIETTI

ALONSO LÓPEZ



**bolas**  
máquinas e ferramentas

Representante em Portugal:  
**Bolas – Máquinas e Ferramentas de Qualidade, S.A.**

SEDE E ARMAZÉM CENTRAL:  
Zona Industrial Almeirim Norte  
Rua Sebastião Mendes Bolas, nº 7  
7005-872 ÉVORA  
Ap.53 EC. Rossio | 7006-801 ÉVORA | Portugal  
Telf. 266 749 300 (6 linhas) | Fax 266 749 309  
E-mail: geral@bolas.pt

DELEGAÇÃO LISBOA:  
ALVERCA PARK-NÚCLEO EMPRESARIAL  
Estrada Nacional 10, km 126,5  
2615-660 SOBRALINHO  
Ap.78 EC Alverca  
2616-907 ALVERCA DO RIBATEJO | Portugal  
Telf. 219 588 750 (3 linhas) | Fax 219 588 759  
E-mail: del.lisboa@bolas.pt

DELEGAÇÃO NORTE:  
CENTRO DE NEGÓCIOS DO FREIXEIRO  
Rua Antero de Quental, 280  
4455-588 PERAFITA  
Ap.5142 EC Freixeiro  
4456-901 PERAFITA | Portugal  
Telf. 229 997 070/1 | Fax 229 965 169  
E-mail: del.norte@bolas.pt

[www.bolas.pt](http://www.bolas.pt)

Chamadas telefónicas para a rede fixa nacional

998016321



8 054809 193844 8

**Beta Utensili S.p.A.**

via Volta, 18 | 20845 Sovico (MB) - tel +39 039 20771 | [www.beta-tools.com](http://www.beta-tools.com)