

The logo for KRAFTWERK, featuring the brand name in a bold, white, sans-serif font with a registered trademark symbol. The background of the entire advertisement is a photograph of a modern workshop with dark grey modular cabinets and perforated metal walls, set against a red gradient overlay on the right side.

KRAFTWERK®

FAVORITE TOOLS SINCE 1979

MOBILIO

**M O D U L A R
W O R K S H O P
E Q U I P M E N T
S Y S T E M**

2025

Válido de 01.03.2025 - 31.01.2026



A **KRAFTWERK** é uma **empresa suíça** que fabrica ferramentas manuais de alta qualidade, carros de oficina e equipamentos de oficina. Desde 1979, esta empresa familiar tem tido sucesso em segmentos atrativos como o automóvel, a agricultura, a construção e a indústria, bem como o artesanato.

A empresa continuará a **desenvolver e a produzir soluções inovadoras** para expandir ainda mais a sua posição no setor das ferramentas.



O Sistema de Oficina MOBILIO da KRAFTWERK – A sua oficina, o seu sistema.



[MOBILIO-configurator.kraftwerktools.com](https://mobilio-configurator.kraftwerktools.com)



MOBILIO da KRAFTWERK é a **solução para oficinas de alta qualidade** para quem valoriza a funcionalidade, a precisão e a flexibilidade, seja num ambiente profissional ou para uso privado.

O **sistema modular** permite-lhe configurar cada detalhe para se adequar às suas necessidades específicas: desde a profundidade e os materiais da bancada até às combinações de módulos e incrustações – **tudo se adapta ao seu fluxo de trabalho.**

Planeie e visualize a sua oficina ideal utilizando facilmente o nosso **configurador web 3D** – seja em casa ou em conjunto com o seu distribuidor local.

Na KRAFTWERK, concentramo-nos em **produtos inovadores, sustentáveis** e em parcerias fortes. **O nosso objetivo é: criar ferramentas e sistemas nos quais os profissionais confiem e gostem de utilizar todos os dias.**

Experimente como o MOBILIO transforma a sua oficina – com precisão, eficiência e individualidade.



Para Todos os Gostos e Feitios – O Equipamento Perfeito

Máxima flexibilidade para a sua oficina - agora em preto fosco ou cinzento elegante!
Bancadas robustas feitas de faia Multiplex ou aço inoxidável 430 proporcionam uma superfície de trabalho durável. Com a extensão MOBILIO DEEP, pode criar mais espaço para os seus projetos num piscar de olhos. (▶▶ a partir pág. 20)

A nossa linha de ganchos e acessórios garante uma organização perfeita. (▶▶ a partir pág. 34) Melhor ainda: escolha entre inserções de ferramentas de espuma EVA equipadas em vários tamanhos e monte a sua oficina conforme necessário - de forma eficiente e organizada! (▶▶ a partir pág. 23)

Seja para amadores ou profissionais – MOBILIO significa funcionalidade, qualidade e design!

NOVO

GREY

BLACK



Faia Multiplex



Espessura bancada	35 mm
Profundidade bancada Padrão	463 mm
Profundidade bancada DEEP	690 mm



Aço inoxidável 430

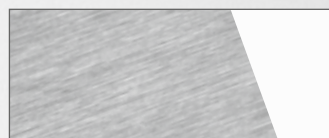

Espessura bancada	38 mm
Profundidade bancada Padrão	463 mm



▶▶ a partir pág. 22



MOBILIO DEEP – Mais espaço, mais conforto, mais eficiência

Com o MOBILIO DEEP, pode adicionar uma superfície de trabalho generosa à sua oficina. Tudo o que precisa é de uma bancada de faia mais funda e das consolas extensíveis correspondentes, que podem ser facilmente encaixadas nas unidades de base padrão. São necessárias duas armações de ligação para cada elemento de mobiliário. Apenas é necessária uma estrutura de ligação adicional para cada elemento adicional (por exemplo, 2 elementos = 3 estruturas de ligação).

Os práticos kits de extensão com todas as peças necessárias para a sua atualização podem ser encontrados a partir da página 20.

A solução inteligente para mais espaço - MOBILIO DEEP!

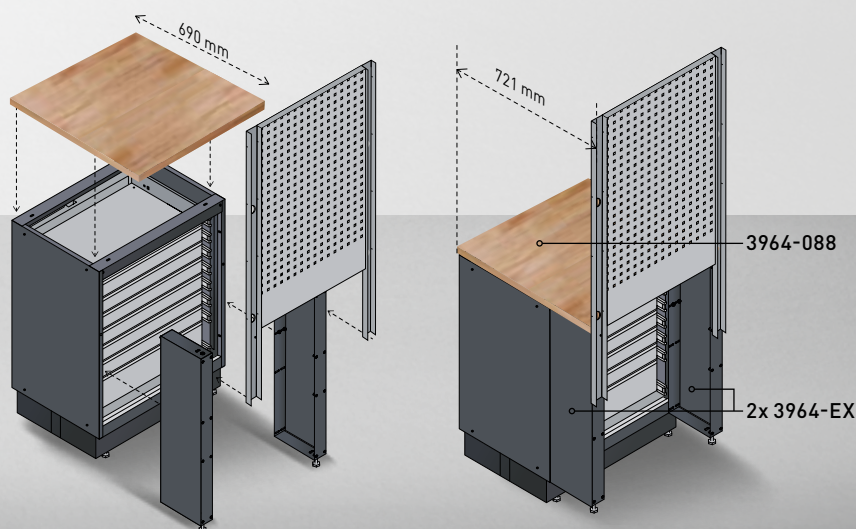

▶▶ a partir pág. 20



- 1** = 1 prateleira incluída
- 4** = 4 prateleiras incluídas



Cor.	Art.	Tampo	Profu.	€	
	3964A-BLK		463 mm	1.599,-	2.579,-
	3964A-BLK-EX	◀ DEEP	690 mm	2.089,-	2.919,-
	3964A-BLK-IX		463 mm	1.639,-	2.729,-
	3964A		463 mm	1.599,-	2.579,-
	3964A-EX	◀ DEEP	690 mm	2.089,-	2.919,-
	3964AIX		463 mm	1.639,-	2.729,-

+ A 2000 x L 1960 x P 488 mm
+ A 2000 x L 1960 x P 721 mm - **DEEP**

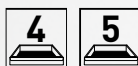

Cor.	Art.	Tampo	Profu.	€	
	3964B-BLK		463 mm	2.189,-	3.539,-
	3964B-BLK-EX	◀ DEEP	690 mm	2.829,-	4.089,-
	3964B-BLK-IX		463 mm	2.229,-	3.679,-
	3964B		463 mm	2.189,-	3.539,-
	3964B-EX	◀ DEEP	690 mm	2.829,-	4.089,-
	3964BIX		463 mm	2.229,-	3.679,-

+ A 2000 x L 2640 x P 488 mm
+ A 2000 x L 2640 x P 721 mm - **DEEP**



Col.	Art.	Tampo	Profu.	€	
	3964K-BLK-004		463 mm	1.839,-	3.129,-
	3964K-BLK-004-EX	◀ DEEP	690 mm	2.509,-	3.789,-
	3964K-BLK-004-IX		463 mm	1.889,-	3.239,-
	3964K-854S		463 mm	1.839,-	3.129,-
	3964K-854S-EX	◀ DEEP	690 mm	2.509,-	3.789,-
	3964K-854SIX		463 mm	1.889,-	3.239,-

+ A 910 x L 2720 x P 463 mm
+ A 910 x L 2720 x P 690 mm - **DEEP**

A = Sem bancada

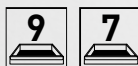

Cor.	Art.	Tampo	Profu.	€	
	3964D-BLK		463 mm	2.559,-	4.029,-
	3964D-BLK-EX	◀ DEEP	690 mm	3.249,-	4.459,-
	3964D-BLK-IX		463 mm	2.659,-	4.159,-
	3964D		463 mm	2.559,-	4.029,-
	3964D-EX	◀ DEEP	690 mm	3.249,-	4.459,-
	3964DIX		463 mm	2.659,-	4.159,-

+ A 2000 x L 2955 x P 488 mm
+ A 2000 x L 2955 x P 721 mm - **DEEP**

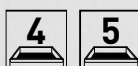

Cor.	Art.	Tampo	Profu.	€	
	3964G-BLK		463 mm	2.399,-	3.679,-
	3964G-BLK-EX	◀ DEEP	690 mm	3.039,-	4.119,-
	3964G-BLK-IX		463 mm	2.419,-	3.789,-
	3964G		463 mm	2.399,-	3.679,-
	3964G-EX	◀ DEEP	690 mm	3.039,-	4.119,-
	3964GIX		463 mm	2.419,-	3.789,-

+ A 2000 x L 2955 x P 488 mm
+ A 2000 x L 2955 x P 721 mm - **DEEP**

MOBILIO DEEP – instalação flexível

Se escolher a versão **MOBILIO DEEP (-EX)**, tem duas opções para instalar as unidades altas:

Variante A: As unidades altas são montadas rente à parede perfurada, permitindo que a bancada fique ligeiramente saliente.

Variante B: As unidades altas são instaladas niveladas com a bancada e as unidades de base. No entanto, isto cria um pequeno espaço entre o armário e a parede perfurada. Se pretender fechar essa lacuna, basta encomendar o item **3964-01.EX**. (consulte a página 21 para mais detalhes)

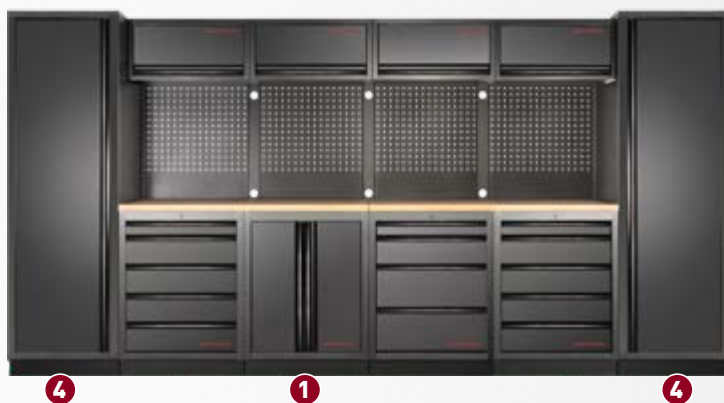

Cor.	Art.	Tampo	Profu.	€
■	3964C-BLK		463 mm	3.199,- 5.219,-
■	3964C-BLK-EX	◀ DEEP	690 mm	4.089,- 5.969,-
■	3964C-BLK-IX		463 mm	3.299,- 5.569,-
■	3964C		463 mm	3.199,- 5.219,-
■	3964C-EX	◀ DEEP	690 mm	4.089,- 5.969,-
■	3964CIX		463 mm	3.299,- 5.569,-

+ A 2000 x L 3920 x P 488 mm

+ A 2000 x L 3920 x P 721 mm - DEEP

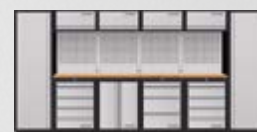

Cor.	Art.	Tampo	Profu.	€
■	3964K-BLK-017		463 mm	2.999,- 6.259,-
■	3964K-BLK-017-EX	◀ DEEP	690 mm	3.789,- 6.619,-
■	3964K-BLK-017-IX		463 mm	3.159,- 6.419,-
■	3964K-HS745H-K4		463 mm	2.999,- 6.259,-
■	3964K-HS745H-K4-EX	◀ DEEP	690 mm	3.789,- 6.619,-
■	3964K-HS745H-K4IX		463 mm	3.159,- 6.419,-

+ A 2000 x L 3920 x P 488 mm

+ A 2000 x L 3920 x P 721 mm - DEEP

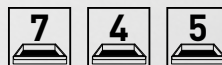

Cor.	Art.	Tampo	Profu.	€
■	3964F-BLK		463 mm	3.309,- 5.429,-
■	3964F-BLK-EX	◀ DEEP	690 mm	4.199,- 5.969,-
■	3964F-BLK-IX		463 mm	3.449,- 5.569,-
■	3964F		463 mm	3.309,- 5.429,-
■	3964F-EX	◀ DEEP	690 mm	4.199,- 5.969,-
■	3964FIX		463 mm	3.449,- 5.569,-

+ A 2000 x L 3920 x P 488 mm

+ A 2000 x L 3920 x P 721 mm - DEEP

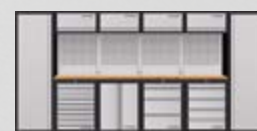
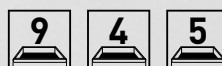



A = Sem bancada



- 1** = 1 prateleira incluída
- 4** = 4 prateleiras incluídas

Cor.	Art.	Tampo	Profu.	€	
■	3964K-BLK-018	■	463 mm	829,-	1.445,-
■	3964K-BLK-018-IX	■	463 mm	879,-	1.529,-
■	3964K-S500	■	463 mm	829,-	1.445,-
■	3964K-S500IX	■	463 mm	879,-	1.529,-

+ A 910 x L 1360 x P 463 mm



A = Sem bancada



Cor.	Art.	Tampo	Profu.	€	
■	3964K-BLK-008	■	463 mm	999,-	1.719,-
■	3964K-BLK-008-IX	■	463 mm	1.049,-	1.819,-
■	3964K-940	■	463 mm	999,-	1.719,-
■	3964K-940IX	■	463 mm	1.049,-	1.819,-

+ A 910 x L 1360 x P 463 mm



A = Sem bancada



Cor.	Art.	Tampo	Profu.	€	
■	3964K-BLK-007	■	463 mm	1.149,-	1.849,-
■	3964K-BLK-007-IX	■	463 mm	1.219,-	1.959,-
■	3964K-905	■	463 mm	1.149,-	1.849,-
■	3964K-905IX	■	463 mm	1.219,-	1.959,-

+ A 910 x L 2040 x P 463 mm



A = Sem bancada



Cor.	Art.	Tampo	Profu.	€	
■	3964K-BLK-002	■	463 mm	1.599,-	2.549,-
■	3964K-BLK-002-IX	■	463 mm	1.639,-	2.639,-
■	3964K-4R8	■	463 mm	1.599,-	2.549,-
■	3964K-4R8IX	■	463 mm	1.639,-	2.639,-

+ A 910 x L 2040 x P 463 mm



A = Sem bancada

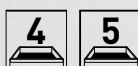

Cor.	Art.	Tampo	Profu.	€	
■	3964K-BLK-001	■	463 mm	1.289,-	2.219,-
■	3964K-BLK-001-IX	■	463 mm	1.309,-	2.329,-
■	3964K-4550	■	463 mm	1.289,-	2.219,-
■	3964K-4550IX	■	463 mm	1.309,-	2.329,-

+ A 910 x L 2040 x P 463 mm



A = Sem bancada

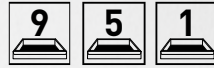

Cor.	Art.	Tampo	Profu.	€	
■	3964K-BLK-24	■	463 mm	1.449,-	2.445,-
■	3964K-BLK-24-IX	■	463 mm	1.479,-	2.543,-
■	3964K-95M	■	463 mm	1.449,-	2.445,-
■	3964K-95MIX	■	463 mm	1.479,-	2.543,-

+ A 910 × L 2040 × P 463 mm



A = Sem bancada



Cor.	Art.	Tampo	Profu.	€	
■	3964K-BLK-26	■	463 mm	1.539,-	2.402,-
■	3964K-BLK-26-IX	■	463 mm	1.695,-	2.489,-
■	3964K-SR9	■	463 mm	1.539,-	2.402,-
■	3964K-SR9IX	■	463 mm	1.695,-	2.489,-

+ A 910 × L 2040 × P 463 mm

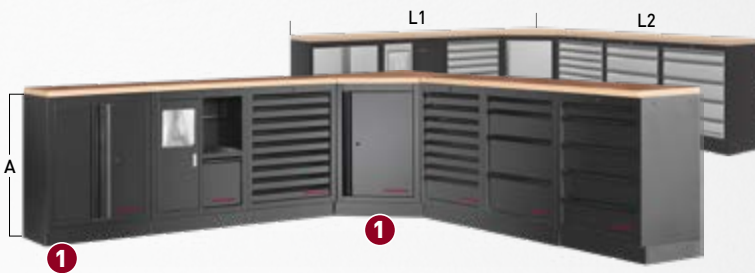

A = Sem bancada



Cor.	Art.	Tampo	Profu.	€	
■	3964M-BLK	■	463 mm	3.399,-	5.652,-
■	3964M-BLK-IX	■	463 mm	3.379,-	5.880,-
■	3964M	■	463 mm	3.399,-	5.652,-
■	3964MIX	■	463 mm	3.379,-	5.880,-

+ A 910 × L1 2914 × L2 2914 × P 463 mm



Cor.	Art.	Tampo	Profu.	€	
■	3964K-BLK-011	■	463 mm	1.089,-	1.879,-
■	3964K-BLK-011-IX	■	463 mm	1.099,-	1.979,-
■	3964K-ECK	■	463 mm	1.089,-	1.879,-
■	3964K-ECKIX	■	463 mm	1.099,-	1.979,-

+ A 2000 × L1 894 × L2 894 × P 488 mm



Cor.	Art.	Tampo	Profu.	€	
■	3964R-BLK	■	463 mm	2.199,-	3.029,-
■	3964R-BLK-IX	■	463 mm	2.229,-	3.209,-
■	3964R	■	463 mm	2.199,-	3.029,-
■	3964RIX	■	463 mm	2.229,-	3.209,-

+ A 2000 × L1 1574 × L2 1574 × P 488 mm



- 1** = 1 prateleira incluída
- 4** = 4 prateleiras incluídas

Cor.	Art.	Tampo	Profu.	€	
■	3964K-BLK-019	■	463 mm	1.019,-	1.729,-
■	3964K-BLK-019-IX	■	463 mm	1.069,-	1.829,-
■	3964K-S5-W	■	463 mm	1.019,-	1.729,-
■	3964K-S5-WIX	■	463 mm	1.069,-	1.829,-



+ A 2000 x L 1360 x P 488 mm



Cor.	Art.	Tampo	Profu.	€	
■	3964K-BLK-25	■	463 mm	1.059,-	1.804,-
■	3964K-BLK-25-IX	■	463 mm	1.119,-	1.880,-
■	3964K-95-W	■	463 mm	1.059,-	1.804,-
■	3964K-95-WIX	■	463 mm	1.119,-	1.880,-



+ A 2000 x L 1360 x P 488 mm



Cor.	Art.	Tampo	Profu.	€	
■	3964K-BLK-009	■	463 mm	1.359,-	2.489,-
■	3964K-BLK-009-IX	■	463 mm	1.399,-	2.579,-
■	3964K-95K2	■	463 mm	1.359,-	2.489,-
■	3964K-95K2IX	■	463 mm	1.399,-	2.579,-

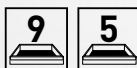

+ A 2000 x L 1360 x P 488 mm



Cor.	Art.	Tampo	Profu.	€	
■	3964K-BLK-010	■	463 mm	1.259,-	2.239,-
■	3964K-BLK-010-IX	■	463 mm	1.299,-	2.329,-
■	3964K-95-K2	■	463 mm	1.259,-	2.239,-
■	3964K-95-K2IX	■	463 mm	1.299,-	2.329,-



+ A 2000 x L 1360 x P 488 mm

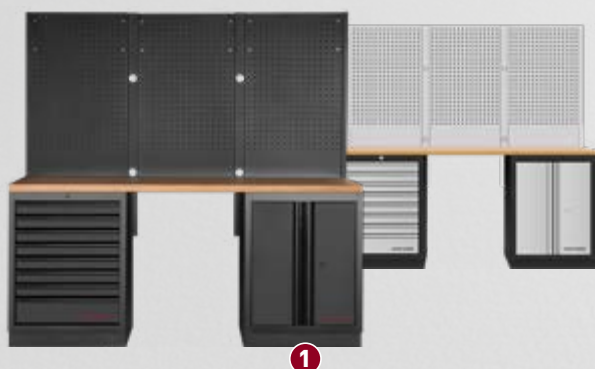

Cor.	Art.	Tampo	Profu.	€	
■	3964K-BLK-003	■	463 mm	1.189,-	1.979,-
■	3964K-BLK-003-IX	■	463 mm	1.289,-	2.079,-
■	3964K-805-W	■	463 mm	1.189,-	1.979,-
■	3964K-805-WIX	■	463 mm	1.289,-	2.079,-



+ A 2000 x L 2040 x P 488 mm



Cor.	Art.	Tampo	Profu.	€	
■	3964K-BLK-006	■	463 mm	1.459,-	2.749,-
■	3964K-BLK-006-IX	■	463 mm	1.499,-	2.849,-
■	3964K-855-W	■	463 mm	1.459,-	2.749,-
■	3964K-855-WIX	■	463 mm	1.499,-	2.849,-



+ A 2000 x L 2040 x P 488 mm



Cor.	Art.	Tampo	Profu.	€	
■	3964K-BLK-23	■	463 mm	1.659,-	2.760,-
■	3964K-BLK-23-IX	■	463 mm	1.699,-	2.869,-
■	3964K-875-W	■	463 mm	1.659,-	2.760,-
■	3964K-875-WIX	■	463 mm	1.699,-	2.869,-



+ A 2000 x L 2040 x P 488 mm



Cor.	Art.	Tampo	Profu.	€	
■	3964K-BLK-005	■	463 mm	1.779,-	3.369,-
■	3964K-BLK-005-IX	■	463 mm	1.869,-	3.479,-
■	3964K-855-K3	■	463 mm	1.779,-	3.369,-
■	3964K-855-K3IX	■	463 mm	1.869,-	3.479,-



+ A 2000 x L 2040 x P 488 mm



Cor.	Art.	Tampo	Profu.	€	
■	3964K-BLK-012	■	463 mm	1.499,-	2.589,-
■	3964K-BLK-012-IX	■	463 mm	1.569,-	2.579,-
■	3964K-H25S	■	463 mm	1.499,-	2.589,-
■	3964K-H25SIX	■	463 mm	1.569,-	2.579,-



+ A 2000 x L 2275 x P 463 mm



Cor.	Art.	Tampo	Profu.	€	
■	3964K-BLK-014	■	463 mm	1.499,-	2.539,-
■	3964K-BLK-014-IX	■	463 mm	1.509,-	2.629,-
■	3964K-H504	■	463 mm	1.499,-	2.539,-
■	3964K-H504IX	■	463 mm	1.509,-	2.629,-

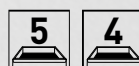

+ A 2000 x L 2640 x P 463 mm



4



- 1 = 1 prateleira incluída
- 4 = 4 prateleiras incluídas

Cor.	Art.	Tampo	Profu.	€	
■	3964K-BLK-016	■	463 mm	2.299,-	4.089,-
■	3964K-BLK-016-IX	■	463 mm	2.319,-	4.119,-
■	3964K-H5R4-K1W	■	463 mm	2.299,-	4.089,-
■	3964K-H5R4-K1WIX	■	463 mm	2.319,-	4.119,-

+ A 2000 x L 2640 x P 488 mm



1

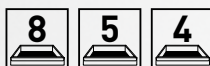

Cor.	Art.	Tampo	Profu.	€	
■	3964K-BLK-020	■	463 mm	2.299,-	4.549,-
■	3964K-BLK-020-IX	■	463 mm	2.399,-	4.789,-
■	3964K-S854-K4	■	463 mm	2.299,-	4.549,-
■	3964K-S854-K4IX	■	463 mm	2.399,-	4.789,-

+ A 2000 x L 2720 x P 488 mm



4



Cor.	Art.	Tampo	Profu.	€	
■	3964K-BLK-015	■	463 mm	2.599,-	4.959,-
■	3964K-BLK-015-IX	■	463 mm	2.669,-	5.119,-
■	3964K-H5049-K4	■	463 mm	2.599,-	4.959,-
■	3964K-H5049-K4IX	■	463 mm	2.669,-	5.119,-

+ A 2000 x L 3320 x P 488 mm



4



Cor.	Art.	Tampo	Profu.	€	
■	3964K-BLK	■	463 mm	3.149,-	3.859,-
■	3964K-BLK-IX	■	463 mm	3.189,-	3.899,-
■	3964K	■	463 mm	3.149,-	3.859,-
■	3964KIX	■	463 mm	3.189,-	3.899,-

+ A 2000 x L 2955 x P 488 mm



4

1

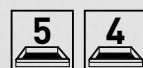

Cor.	Art.	Tampo	Profu.	€	
■	3964H-BLK	■	463 mm	2.799,-	4.199,-
■	3964H-BLK-IX	■	463 mm	2.899,-	4.269,-
■	3964H	■	463 mm	2.799,-	4.199,-
■	3964HIX	■	463 mm	2.899,-	4.269,-

+ A 2000 x L 3635 x P 488 mm



Cor.	Art.	Tampo	Profu.	€	
	3964K-BLK-013		463 mm	3.559,-	6.509,-
	3964K-BLK-013-IX		463 mm	3.659,-	6.669,-
	3964K-H284S5H-K4		463 mm	3.559,-	6.509,-
	3964K-H284S5H-K4IX		463 mm	3.659,-	6.669,-

+ A 2000 x L 4235 x P 488 mm



Pia em aço inoxidável incl. torneiras, ralo e mangueiras de água. Sifão não incluído no âmbito da entrega.



Cor.	Art.	Tampo	Profu.	€	
	3964D-BLK-IX-SANA		463 mm	3.679,-	5.949,-
	3964DIX-SANA		463 mm	3.679,-	5.949,-

+ A 2000 x L 3635 x P 488 mm

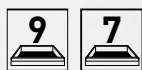

Inclui 12 caixas de stock e 1 balde do lixo

Cor.	Art.	Tampo	Profu.	€	
	3964K-BLK-021		463 mm	1.899,-	3.169,-
	3964K-BLK-021-IX		463 mm	1.949,-	3.249,-
	3964K-H1W2-K2		463 mm	1.899,-	3.169,-
	3964K-H1W2-K2IX		463 mm	1.949,-	3.249,-

+ A 2000 x L 1960 x P 488 mm

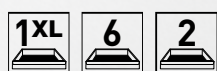

Inclui 1 prateleira

Cor.	Art.	Tampo	Profu.	€	
	3964K-BLK-022		463 mm	1.949,-	3.259,-
	3964K-BLK-022-IX		463 mm	1.999,-	3.299,-
	3964K-H2W1-K1		463 mm	1.949,-	3.259,-
	3964K-H2W1-K1IX		463 mm	1.999,-	3.299,-

+ A 2000 x L 2275 x P 488 mm

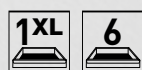

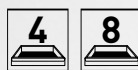

- 1 = 1 prateleira incluída
- 4 = 4 prateleiras incluídas

Cor.	Art.	Tampo	Profu.	€	
■	3964N-BLK	■	463 mm	2.899,-	5.269,-
■	3964N-BLK-IX	■	463 mm	2.949,-	5.499,-
■	3964N	■	463 mm	2.899,-	5.269,-
■	3964NIX	■	463 mm	2.949,-	5.499,-

+ A 2000 x L1 2224 x L2 1544 x P 488 mm



Cor.	Art.	Tampo	Profu.	€	
■	39640-BLK	■	463 mm	3.289,-	5.858,-
■	39640-BLK-IX	■	463 mm	3.389,-	6.076,-
■	39640	■	463 mm	3.289,-	5.858,-
■	39640IX	■	463 mm	3.389,-	6.076,-

+ A 2000 x L1 2224 x L2 2224 x P 488 mm



Cor.	Art.	Tampo	Profu.	€	
■	3964P-BLK	■	463 mm	4.479,-	8.000,-
■	3964P-BLK-IX	■	463 mm	4.579,-	8.293,-
■	3964P	■	463 mm	4.479,-	8.000,-
■	3964PIX	■	463 mm	4.579,-	8.293,-

+ A 2000 x L1 3819 x L2 2224 x P 488 mm

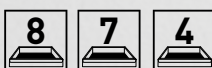

Cor.	Art.	Tampo	Profu.	€	
■	3964E-BLK	■	463 mm	4.999,-	7.999,-
■	3964E-BLK-IX	■	463 mm	5.259,-	8.219,-
■	3964E	■	463 mm	4.999,-	7.999,-
■	3964EIX	■	463 mm	5.259,-	8.219,-

+ A 2000 x L1 3819 x L2 2824 x P 488 mm



Cor.	Art.	Tampo	Profu.	€	
■	39640-BLK	■	463 mm	4.799,-	8.589,-
■	39640-BLK-IX	■	463 mm	4.849,-	8.789,-
■	39640	■	463 mm	4.799,-	8.589,-
■	39640IX	■	463 mm	4.849,-	8.789,-

+ A 2000 x L 5910 x P 488 mm



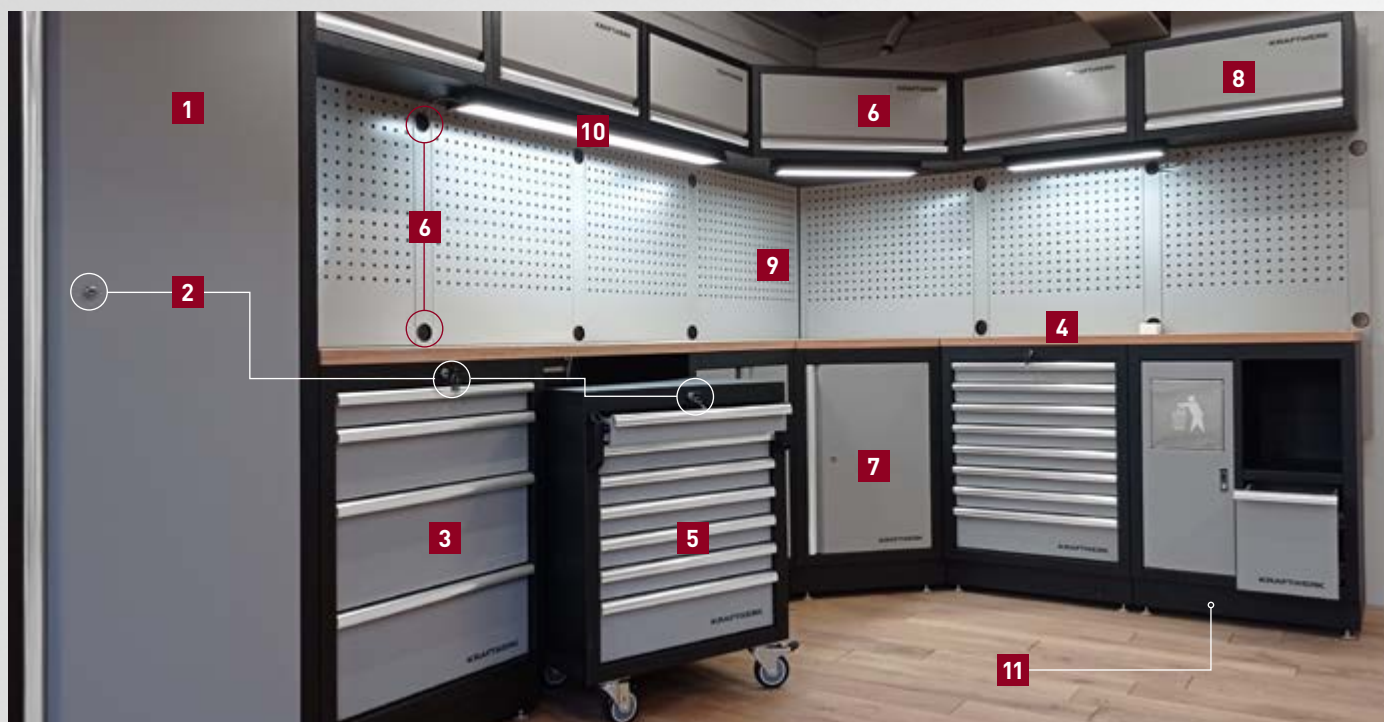

Sistema de Armazenamento Modular para Oficina

1 | Armários altos e espaçosos com portas articuladas

Armários altos, resistentes, com portas articuladas e fechadura, cada um inclui quatro prateleiras com uma capacidade de carga de 40 kg cada.

2 | Solução Chave Única

A nossa solução Chave Única permite adaptar todas as fechaduras com o mesmo número de chave, de modo a que apenas seja necessária uma chave.

3 | Armários base de alta qualidade com fecho central

Com gavetas de diferentes alturas com corrediças de esferas e extensão total.

4 | Bancadas

Disponível em duas versões: Faia Multiplex, robusta e durável, ou aço inoxidável 430 resistente à corrosão.

5 | Armário móvel com gavetas rolantes

Equipado com sete gavetas com rolamentos de esferas e extensão total. Duas pegas frontais ergonómicas facilitam as manobras para um trabalho flexível.

6 | Abertura para passagem de cabos

7 | Unidade de canto

Utilização ideal do espaço com um armário de canto superior e inferior espaçoso. Nenhum espaço é desperdiçado e os "cantos mortos" são utilizados de forma eficiente.

8 | Armários de parede

Equipado com amortecedores a gás para uma abertura e fecho sem esforço. Também disponível com portas articuladas.

9 | Painéis traseiros

Com perfurações quadradas para armazenamento de ferramentas altamente visíveis e de fácil acesso. Está disponível uma vasta variedade de ganchos e suportes para ferramentas.

10 | Iluminação

Para uma iluminação ideal do seu espaço de trabalho, oferecemos luzes LED flexíveis para armários em dois tamanhos. Opções de montagem: íman ou suporte. Pode ser ligado em série.

11 | Construção robusta

Todos os módulos MOBILIO são fabricados em chapa de aço com 1,2 mm de espessura. Esta construção sólida garante estabilidade e durabilidade no uso diário.

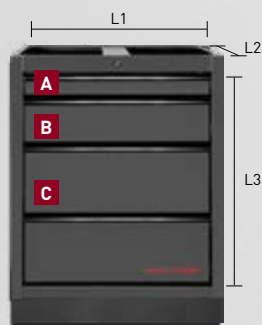

Dimensões externas da gaveta de:

3964-04 | 3964-BLK-04 2×C - 1×B - 1×A
 3964-05 | 3964-BLK-05 4×B - 1×A
 3964-13 | 3964-BLK-13 9×A
 3964-14 | 3964-BLK-14 7×A - 1×B
 3964-15 | 3964-BLK-15 6×A - 1×B
 3964-28 | 3964-BLK-28 1×A - 1×C
 3964-02-W | 3964-02-W-BLK 1×D - 5×E - 1×F
 3964-03-W | 3964-02-W-BLK 1×D - 5×G - 1×H - 2×I

	L1 mm	L2 mm	L3 mm	Δ kg		L1 mm	L2 mm	L3 mm	Δ kg
A	560	404	58	25	D	1250	406	114	80
B	560	404	138	30	E	808	406	74	30
C	560	404	207	30	F	808	406	153	30
					G	440	406	558	30
					H	570	406	74	30
					I	570	406	153	30
					J	286	406	548	60
					K	286	406	548	30



MOBILIO Móveis de armário, 2 portas

Fecho centralizado com fechadura e chave
Inclui. 1 prateleira
Sem bancada

Cor.	Art.	€
■	3964-03-BLK	389,- 439,-
■	3964-03	389,- 439,-

+ A 910 × L 680 × P 458 mm | Δ 29,4 kg



MOBILIO armário de gavetas, 4 gavetas

Armário base com fecho central
4 gavetas montadas em rolamentos de esferas com corrediças de extensão total
Sem bancada

Cor.	Art.	€
■	3964-04-BLK	559,- 630,-
■	3964-04	559,- 630,-

+ A 910 × L 680 × P 458 mm | Δ 46,7 kg



MOBILIO armário de gavetas, 5 gavetas

Armário base com fecho central
5 gavetas montadas em rolamentos de esferas com corrediças de extensão total
Sem bancada

Cor.	Art.	€
■	3964-05-BLK	599,- 674,-
■	3964-05	599,- 674,-

+ A 910 × L 680 × P 458 mm | Δ 49,3 kg



MOBILIO armário de gavetas, 9 gavetas

Armário base com fecho central
9 gavetas montadas em rolamentos de esferas com corrediças de extensão total
Sem bancada

Cor.	Art.	€
■	3964-13-BLK	659,- 795,-
■	3964-13	659,- 795,-

+ A 910 × L 680 × P 458 mm | Δ 55 kg



MOBILIO armário de gavetas, 8 gavetas

Armário base com fecho central
8 gavetas montadas em rolamentos de esferas com corrediças de extensão total
Sem bancada

Cor.	Art.	€
■	3964-14-BLK	619,- 746,-
■	3964-14	619,- 746,-

+ A 910 × L 680 × P 458 mm | Δ 52,5 kg





MOBILIO Armário base, largo, 7 gavetas e armário

Armário de base e gavetas com fechadura
Equipado com 1 gaveta XL e 6 gavetas de esferas com correções de extensão total, além de um armário com prateleira integrada
Sem bancada

Cor.	Art.	€
■	3964-02-W-BLK	1.019,- 1.399,-
■	3964-02-W	1.019,- 1.399,-

+ A 910 x L 1360 x P 458 mm | Δ 101,3 kg



MOBILIO Armário base, largo, 7 gavetas e 2 gavetas

Armário de base com fechadura e gavetas
Equipado com 1 gaveta XL e 6 gavetas de esferas com correções de extensão total, além de 2 gavetas altas com balde do lixo integrado e 12 caixas de stock
Sem bancada

Cor.	Art.	€
■	3964-03-W-BLK	1.119,- 1.589,-
■	3964-03-W	1.119,- 1.589,-

+ A 910 x L 1360 x P 458 mm | Δ 111,5 kg



MOBILIO Armário base com balde do lixo e suporte de papel

Armário base com balde do lixo integrado com aba e suporte para rolo de limpeza, além de gaveta com rolamentos e correções de extensão total
Sem bancada

Cor.	Art.	€
■	3964-11-BLK	479,- 541,-
■	3964-11	479,- 541,-

+ A 910 x L 680 x P 458 mm | Δ 37 kg



MOBILIO Armário base para enroladores de mangueiras

Oferece espaço de armazenamento para 2 enroladores de mangueira
2 gavetas montadas em rolamentos de esferas com correções de extensão total
Sem bancada

Recomendamos da nossa gama:
Art. 31041, 1/4", Enrolador de Mangueira de Ar Automático, 15 + 1 m

Cor.	Art.	€
■	3964-28-BLK	529,- 590,-
■	3964-28	529,- 590,-

+ A 910 x L 680 x P 458 mm | Δ 37,9 kg



MOBILIO Armário com gavetas de correr, 7 gavetas

Armário base com fecho central
Pegas para manobras na frente
Duas rodas fixas e giratórias com travões
7 gavetas montadas em rolamentos de esferas com correções de extensão total

Cor.	Art.	€
■	3964-15-BLK	659,- 795,-
■	3964-15	659,- 795,-

+ A 862 x L 646 x P 458 mm | Δ 51 kg

MOBILIO Móvel de canto com porta

Móvel de base de canto com fechadura, com 1 porta
A unidade base contém 1 prateleira
Sem bancada

Cor.	Art.	€
■	3964-16-BLK	719,- 809,-
	3964-16	719,- 809,-

+ A 910 × L1 864 × L2 864 × P 458 mm | Δ 42 kg

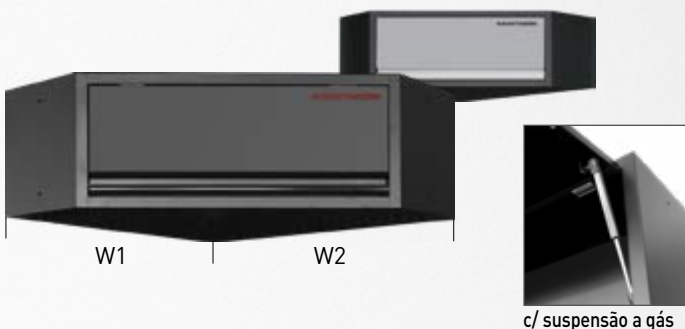
MOBILIO Móvel de canto com suspensão a gás

A unidade de parede de canto proporciona espaço de armazenamento adicional e estabiliza o canto de uma combinação de canto de oficina (adequado para unidade de base de canto 3964-16 e 3964-16-BLK)

Cor.	Art.	€
■	3964-25-BLK	389,- 439,-
	3964-25	389,- 439,-

+ A 350 × L1 865 × L2 865 × P 281 mm | Δ 21 kg

MOBILIO Móvel de parede com suspensão a gás

Espaço de armazenamento prático adicional
Para montagem na parede perfurada (incl. parafusos)
Também adequado para montagem direta na parede

Cor.	Art.	€
■	3964-01-BLK	179,- 204,-
	3964-01	179,- 204,-

+ A 350 × L 680 × P 281 mm | Δ 10 kg

MOBILIO Armário de parede, 2 portas

Armário com porta articulada com fechadura para espaço de arrumação adicional
Para montagem na parede perfurada (incl. parafusos)
Também adequado para montagem direta na parede

Cor.	Art.	€
■	3964-31-BLK	169,- 209,-
	3964-31	169,- 209,-

+ A 350 × L 680 × P 281 mm | Δ 9 kg

MOBILIO Armário de parede, 2 portas

Armário com porta articulada com fechadura para espaço de arrumação adicional
Para montagem na parede perfurada (incl. parafusos)
Também adequado para montagem direta na parede
O armário contém 1 prateleira

Cor.	Art.	€
■	3964-27-BLK	249,- 281,-
	3964-27	249,- 281,-

+ A 680 × L 680 × P 300 mm | Δ 16 kg



c/ suspensão a gás

MOBILIO móvel de parede, largo, com suspensão a gás

Espaço de armazenamento prático adicional
Para montagem na parede perfurada (incl. parafusos)
Também adequado para montagem direta na parede

Cor.	Art.	€
■	3964-01-W-BLK	225,- 292,-
■	3964-01-W	225,- 292,-

+ A 350 × L 1360 × P 281 mm | Δ 17 kg



Prateleiras para armário alto



+ A 20 × L 590 × P 430 mm
Δ 0,30 kg



Prateleiras para armário alto



+ A 20 × L 905 × P 430 mm
Δ 0,60 kg

MOBILIO Armário alto, com porta

Armário alto com fechadura, uma porta e quatro prateleiras.
Pode ser posicionado à esquerda ou à direita dos móveis existentes
A porta é reversível e pode ser montada em qualquer dos lados.
Prateleiras adicionais disponíveis em separado.

Cor.	Art.		€
■	3964-02-BLK	Armário alto com porta	649,- 734,-
■	3964-02-07BLK	1 prateleira para 3964-02-BLK	37,-
■	3964-02	Armário alto com porta	649,- 734,-
■	3964-02-07	1 prateleira para 3964-02	37,-

+ A 2000 × L 600 × P 458 mm | Δ 55,5 kg

MOBILIO Armário alto, 2 portas

Armário alto com fechadura, duas portas articuladas e quatro prateleiras.
Pode ser colocado à esquerda ou à direita dos móveis existentes
Prateleiras adicionais disponíveis em separado.

Cor.	Art.		€
■	3964-12-BLK	Armário alto, 2 portas	869,- 1.049,-
■	3964-12-01BLK	1 prateleira para 3964-12-BLK	58,80
■	3964-12	Armário alto, 2 portas	869,- 1.049,-
■	3964-12-01	1 prateleira para 3964-12	58,80

+ A 2000 × L 915 × P 458 mm | Δ 77 kg

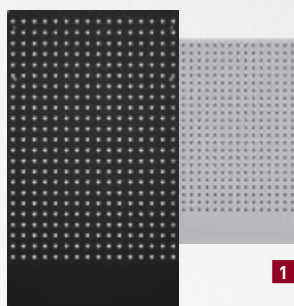

1



MOBILIO Paineis perfurados para ferramentas

Para uma fácil instalação em todas as unidades de base utilizando os conectores ou elementos de estrutura exterior (não incluídos) para um design independente.

Os ganchos e suportes para ferramentas podem ser fixados ao painel perfurado para manter tudo claramente organizado e de fácil acesso. Também adequado para montagem diretamente na parede.

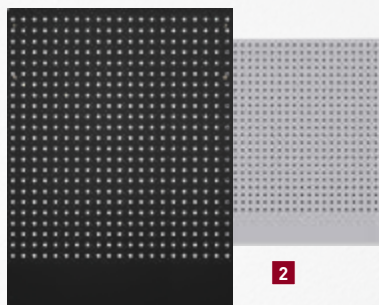

2



Cor.	Art.		€
1	3964-29-BLK	p/ todas as unidades base, exceto 3964-16-BLK	90,-
2	3964-30-BLK	p/ unidade de canto base 3964-16-BLK	95,-
1	3964-29	p/ todas as unidades base, exceto 3964-16	90,-
2	3964-30	p/ unidade de canto base 3964-16	95,-

1 + A 1052 x L 615 x P 24 mm | Δ 5,3 kg

2 + A 1052 x L 800 x P 24 mm | Δ 6,7 kg



1



2



3



Para combinações de canto

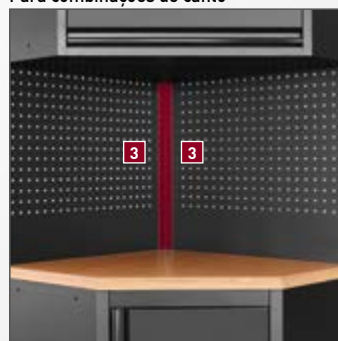

MOBILIO Conectores

Cor.	Art.		€
	3964-24-BLK	Conector vertical para 2 elementos	47,70
1			
	3964-07-BLK	Conector vertical para 2 elementos com orifícios para cabos	47,70
2			
	3964-10-BLK	Conector vertical único	18,10
3			
	3964-24	Conector vertical para 2 elementos	47,70
1			
	3964-07	Conector vertical para 2 elementos com orifícios para cabos	47,70
2			
	3964-10	Conector vertical único	18,10
3			

1 + A 1420 x L 65 x P 30 mm | Δ 1,4 kg

2 + A 1420 x L 65 x P 30 mm | Δ 1,98 kg

3 + A 1420 x L 33 x P 30 mm | Δ 1,5 kg



90°



MOBILIO Solução Chave Única

Com a solução de chave única, todas as fechaduras podem ser adaptadas para utilizar uma única chave para todas as gavetas e armários. Isto não só poupa tempo como também aumenta a segurança, mantendo tudo sempre sob controlo.



180°



Cor.	Art.		€
	3964-03-07BLK	Fechadura 90° com 2 chaves	6,40
	3964-04-10BLK	Fechadura 180° com 2 chaves	6,40
	3964-03-07	Fechadura 90° com 2 chaves	6,40
	3964-04-10	Fechadura 180° com 2 chaves	6,40

Mais espaço de trabalho para a sua oficina MOBILIO!

Já tem equipamentos de oficina MOBILIO e precisa de mais espaço?

Descubra o MOBILIO DEEP – a solução ideal para uma superfície de trabalho mais larga e maior eficiência!

A atualização é fácil: os armários de base padrão estão equipados com consolas adicionais com revestimento em pó preto mate. É também necessária uma bancada larga, atualmente disponível exclusivamente em madeira de faia durável.

Para uma expansão sem esforço, escolha entre quatro kits de extensão MOBILIO pré-configurados ou um conjunto completo especialmente concebido para configurações de unidades de canto.



MOBILIO conjunto de extensão de bancada para 1 elemento de armário

Art. 3964-EX-088

€ 305,-

Âmbito de entrega:

2x 3964-EX, Consolas

1x 3964-088, Bancada 690 x 680 mm

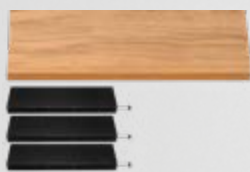

MOBILIO conjunto de extensão de bancada para 2 elementos de armário

Art. 3964-EX-099

€ 485,-

Âmbito de entrega:

3x 3964-EX, Consolas

1x 3964-099, Bancada 690 x 1361 mm

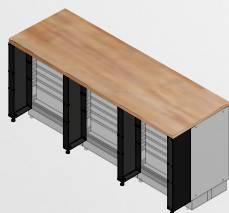
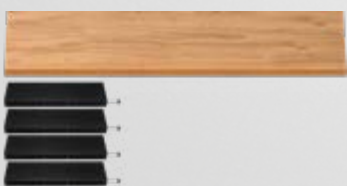

MOBILIO conjunto de extensão de bancada para 3 elementos de armário

Art. 3964-EX-188

€ 665,-

Âmbito de entrega:

4x 3964-EX, Consolas

1x 3964-188, Bancada 690 x 2041 mm



MOBILIO conjunto de extensão de bancada para 1 unidade de canto

Art. 3964-EX-999

€ 435,-

Âmbito de entrega:

4x 3964-EX, Consolas

1x 3964-16-999, Bancada 690 x 1097 mm



As unidades altas podem ser montadas niveladas na parte frontal ou traseira. No entanto, quando montado na parte traseira, forma-se um intervalo entre a unidade e o painel perfurado. Neste caso, pode encomendar o artigo 3964-01.EX 1 e fixe-o em ambos os lados da unidade, se necessário, para evitar a entrada de pó e peças pequenas.



MOBILIO conjunto de extensão de bancada para 1 unidade de canto com unidade de parede de canto

Âmbito de entrega:

2 4x 3964-EX, Consolas

1x 3964-16-999, Bancada 690 x 1097 mm

4 1x opcional 3964-16.11.BLK ou 3964-16.11, Painel de parede de canto

3 2x 3964-02.EX, Extensão da unidade de parede com espaçamento

Cor.	Art.	€
■	3964-16-EX-BLK	839,-
■	3964-16-EX	839,-

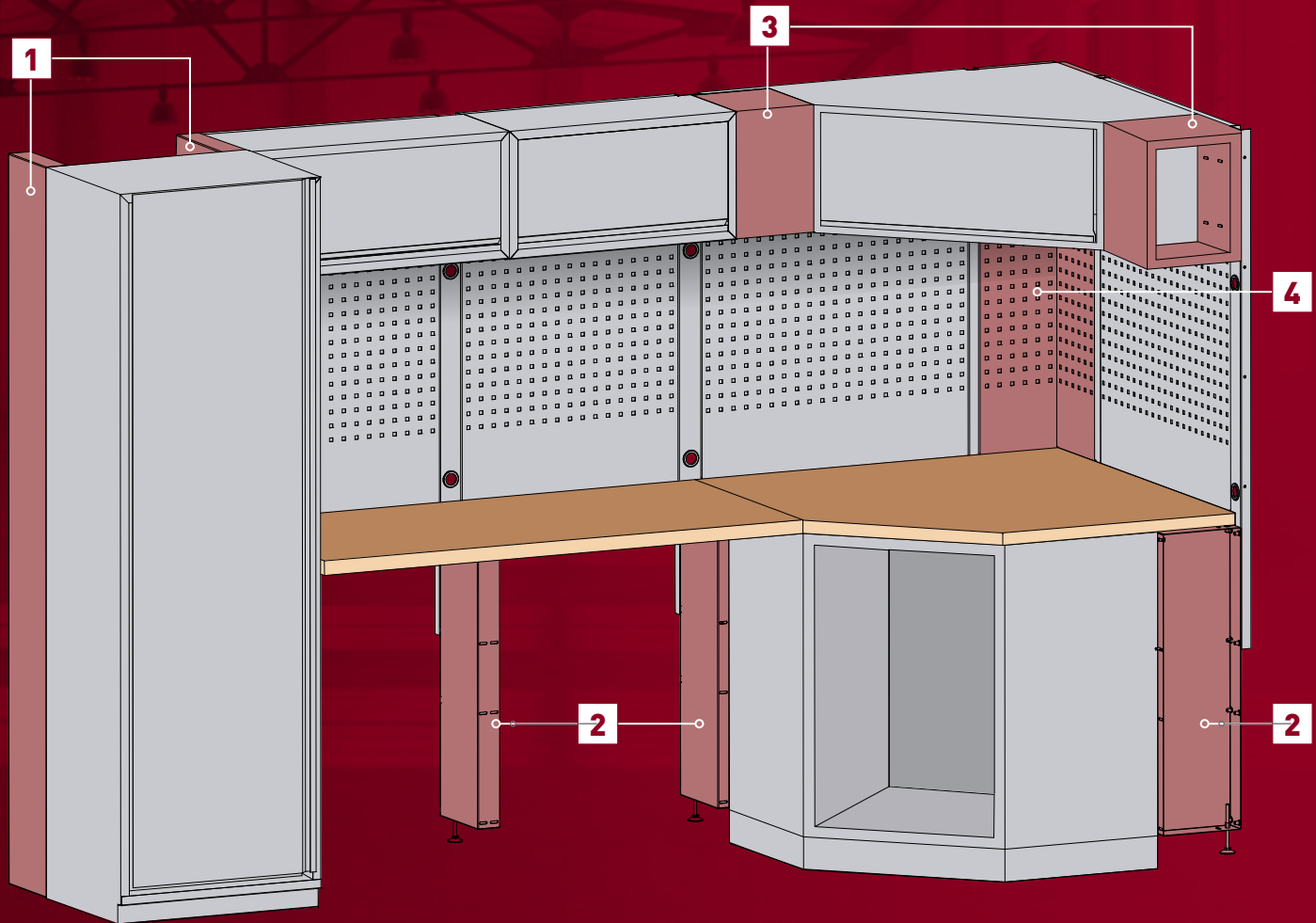

1

1
PC.

MOBILIO armário de porta articulada c/ blindagem

Fecha os espaços entre a unidade alta, a bancada e o painel perfurado que ocorrem quando montados nivelados na parte frontal. Evita a entrada de pó, sujidade e peças pequenas. Pode ser instalado em ambos os lados do armário, se necessário.

A 1800 x L 200 x P 240 mm
Δ 10 kg

Art. 3964-01.EX

€ 109,-



2

1
PC.



MOBILIO consola para extensão de bancada

Adequado para todas as unidades de base MOBILIO, só pode ser utilizado em combinação com bancadas estendidas com uma profundidade de 690 mm.

A 830 x L 235 x P 70 mm
Δ 3 kg

Art. 3964-EX

€ 79,90



3

1
PC.



MOBILIO extensão da unidade de parede com espaçamento

Ideal para instalação junto à unidade de parede de canto para fechar espaços com precisão e criar um aspeto uniforme.

A 350 x L 200 x P 240 mm
Δ 5 kg

Art. 3964-02.EX

€ 69,-

4

1
PC.

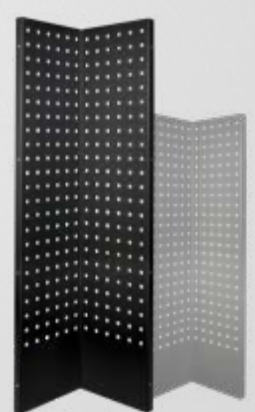

MOBILIO Painel de parede de canto para extensão

Para uma combinação de unidade de canto MOBILIO com uma unidade de parede de canto, o painel perfurado pode ser facilmente prolongado com uma secção de canto pré-chanfrado. Adequado para mobiliário de oficina preto ou cinzento.

A 1050 x L 500 x P 240 mm
Δ 7 kg

Cor.	Art.	€
■	3964-16.11.BLK	105,-
■	3964-16.11	105,-



Faixa Multiplex

- Feita de várias camadas de folhas descascadas (ligadas com um adesivo)
- As folhas são colocadas transversalmente
- Material: madeira de faia
- Elevada resistência & estabilidade dimensional
- Aparência natural



Aço inoxidável 430

- Densidade: 7.70 g/cm³
- Aço ferrítico
- Teor de cromo de 17%
- Boa resistência à corrosão
- Boa polibilidade
- Boa resistência à água, vapor de água e humidade
- Boa resistência a ácidos fracos e álcalis

Bancadas com profundidade de 463 mm

Art.	Material		± mm (H / W / D)	Entrega sem mobília	€	Δ kg
3964-08		Para 1 elemento	35 x 680 x 463		118,-	8,53
3964-09		Para 2 elementos	35 x 1361 x 463		221,-	17,18
3964-18		Para 3 elementos	35 x 2041 x 463		292,-	24
3964-16-99		Para elemento angular Art. 3964-16	35 x 864 x 463		221,-	19
3964-20		Para 1 elemento	38 x 680 x 463		169,-	10,5
3964-21		Para 2 elementos	38 x 1361 x 463		293,-	21
3964-22		Para 3 elementos	38 x 2041 x 463		387,-	31,8
3964-23		Para elemento angular Art. 3964-16	38 x 865 x 463		310,-	17,8

Bancadas DEEP com profundidade de 690 mm

Art.	Material		± mm (H / W / D)	Entrega sem mobília	€	Δ kg
3964-088		Para 1 elemento	35 x 680 x 690		149,-	8,53
3964-099		Para 2 elementos	35 x 1361 x 690		249,-	17,18
3964-188		Para 3 elementos	35 x 2041 x 690		349,-	24
3964-16-999		Para elemento angular Art. 3964-16	35 x 864 x 690		279,-	19



EVA3 SERIES 4903

3 módulos de ferramentas da série 4903 podem ser incorporados em gavetas MOBILIO . Para aproveitar ao máximo o espaço disponível e garantir que as ferramentas são armazenadas em segurança, 2 módulos de enchimento adicionais (art.º n.º: 4903-00EP) são necessários. Estes elementos de enchimento garantem que os módulos de ferramentas assentem de forma estável e sem movimento na gaveta, o que melhora a organização e proteção das ferramentas.

3x

2x



Art. 4903-00EP

(W x L x D)
170 x 390 x 35 mm



EVA SERIES 4902

Uma gaveta MOBILIO pode acomodar 1 módulo de ferramenta da série 4902. Este módulo é desenvolvido para encher toda a superfície da gaveta. Para tirar o máximo de partido do módulo de ferramenta e garantir que tudo está firme e estável, também é necessário 1 módulo de enchimento adicional do tipo 4903-00EP.

1x

1x



Art. 4903-00EP

(W x L x D)
525 x 400 x 60 mm



Módulo EVA3 Chaves de Caixa 1/4", 46 pçs.

- Roquete reversível 1/4"
- Chaves de caixa 1/4" : 3.5 - 4 - 4.5 - 5 - 5.5 - 6 - 7 - 8 - 9 - 10 - 11 - 12 - 13 - 14 mm
- Chaves de fenda 1/4" : 4 - 5.5 - 6.5 mm
- Chaves Philips 1/4" : PH1 - PH2 - PH3
- Chaves Pozidrive 1/4" : PZ1 - PZ2 - PZ3
- Chaves Torx 1/4" : T8 - T10 - T15 - T20 - T30 - T40
- Chaves Sextavado interior 1/4" : 3 - 4 - 5 - 6 - 7 - 8 mm
- Adaptador de bit 1/4"
- Cardan de 1/4"
- Extensões, 50 + 100 mm
- Extensão flexível de 1/4" : 150 mm
- Desandador deslizante
- Punho 1/4"
- Porta-bits 1/4"

Art. 4903-01
€ 109,83
~~€ 142,-~~



Módulo EVA3 Chaves de Caixa 3/8", 32 pçs.

- Roquete reversível 3/8"
- Chaves de caixa 3/8" : 8 - 9 - 10 - 11 - 12 - 13 - 14 - 15 - 16 - 17 - 18 - 19 - 21 - 22 - 24 mm
- Chaves de caixa longas 3/8" : 10 - 11 - 12 - 13 - 14 - 15 - 17 - 19 mm
- Chaves para velas 3/8", 16 - 21 mm
- Cardan de 3/8"
- Extensões, 75 - 250 mm
- Desandador deslizante com redução, 1/2" a 3/8"
- Adaptador de 3/8" a 1/4"
- Adaptador 1/4" com quadra 3/8"

Art. 4903-02
€ 125,65
~~€ 163,-~~



Módulo EVA3 Chaves de Caixa 1/2", 22 pçs.

- Roquete reversível 1/2"
- Chaves de caixa 1/2" : 10 - 11 - 12 - 13 - 14 - 15 - 16 - 17 - 18 - 19 - 21 - 22 - 24 - 27 - 30 - 32 - 34 mm
- Extensões de cardan, 125 - 250 mm
- Extensões de 1/2", 125 - 250 mm
- Desandador deslizante com redução adaptador de 3/8" a 1/2"

Art. 4903-03
€ 138,88
~~€ 183,-~~

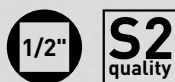

Módulo EVA3 Chaves de Caixa c/ Bits 1/2", 19 pçs.

- Chaves de caixa 1/2" com ponta sextavada (55 mm): 5 - 6 - 7 - 8 - 10 mm
- Chaves de caixa 1/2" com ponta XZN-spline (55 mm): M5 - M6 - M8 - M10 - M12
- Chaves de caixa 1/2" com ponta sextavada (100 mm): 6 - 7 - 8 - 10 - 12 mm
- Chaves de caixa 1/2" com ponta XZN-spline (100 mm): M5 - M6 - M8 - M10

Art. 4903-04
€ 90,11
~~€ 128,-~~



Módulo EVA3 Chaves de Caixa c/ Bits TX 1/2", 19 pçs.
 Chaves de caixa 1/2" perfil Torx Exterior: E10 - E12 - E14 - E16 - E18 - E20 - E22 - E24
 Chaves de caixa 1/2" com ponta Torx (55 mm): T30 - T40 - T45 - T50 - T55 - T60
 Chaves de caixa 1/2" com ponta Torx (100 mm): T30 - T40 - T45 - T50 - T55



Art. 4903-05

€ 90,11

~~€ 129,-~~



Módulo EVA3 Chaves Combinadas Boca-Luneta PRO LINE, 12 pçs.
 Medidas: 8 - 9 - 10 - 11 - 12 - 13 - 14 - 15 - 16 - 17 - 18 - 19 mm
 DIN 3113 Forma A, ISO 3318, ISO 7738
 Aço de liga cromada

Art. 4903-06

€ 73,40

~~€ 95,10~~



Módulo EVA3 Chaves Boca-Luneta, 8 pçs.
 Medidas: 5.5 - 6 - 7 - 8 - 9 - 10 - 11 - 12 - 13 - 14 - 15 - 16 - 17 - 18 - 19 mm
 DIN 3113 Forma A, ISO 3318, ISO 7738
 Aço de liga cromada

Art. 4903-07

€ 88,68

~~€ 114,-~~



Módulo EVA3 Chaves Luneta dupla 8 pçs.
 Medidas: 6 x 7 - 8 x 9 - 10 x 11 - 12 x 13 - 14 x 15 - 16 x 17 - 18 x 19 - 20 x 22 mm
 Deslocamento de 70° em ambos os lados
 DIN 838, ISO 3318, ISO 185, ISO 114
 Aço de liga cromada

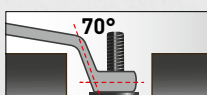

Art. 4903-08

€ 76,56

~~€ 97,-~~



Módulo EVA3 Chaves Combinadas Boca-Luneta com Roquete CLICKRAFT, 12 pçs.

Chave combinada boca-luneta com roquete, 72 dentes: 8 - 9 - 10 - 11 - 12 - 13 - 14 - 15 - 16 - 17 - 18 mm

Chave combinada boca-luneta com roquete, 75 dentes: 19 mm
Ângulo de retorno 5°

Art. 4903-16

€ 167,03

~~€ 245,-~~



Módulo EVA3 Alicates de freios, 4 pçs.

Alicate para freios, pontas direitas, fechado, para freios internos

Alicate para freios, pontas direitas, aberto, para freios internos

Alicate para freios, pontas curvas 90°, fechado, para freios externos

Alicate para freios, pontas curvas 90°, aberto, para freios externos

Para freios de Ø 19 - 60 mm

Art. 4903-12

€ 72,66

~~€ 95,10~~



Módulo EVA3 Alicates e Tesoura, 4 pçs.

Alicate turquês tipo "alemão", 200 mm / 8"

Descarnador de fios, 160 mm / 6.1/2"

Alicate de cravar terminais, 1,5 - 6 mm²

Tesoura universal, 185 mm

Art. 4903-28

€ 73,12

~~€ 96,-~~

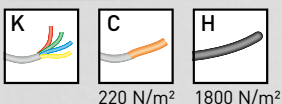

Módulo EVA3 Alicates HIGHTECH, 4 pçs.

Alicate universal, 180 mm / 7"

Alicate de corte diagonal, 160 mm / 6.1/4"

Alicate pontas semi-redondas: 205 mm / 8"

Alicate extensível 240 mm / 9.1/2"



Art. 4903-15

€ 139,37

~~€ 164,-~~

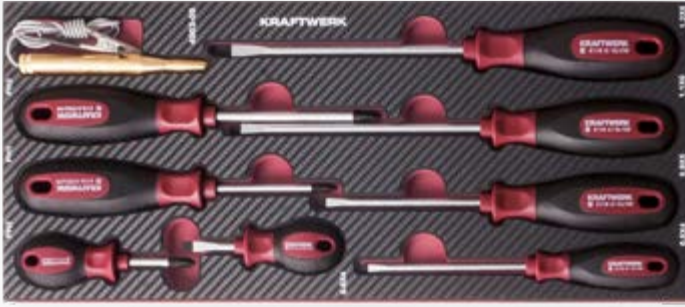

Módulo EVA3 Chaves de Parafusos ERGOKRAFT, 9 pçs.

Chaves de parafusos de fenda: 0,8 x 4 - 1,0 x 5 - 1,1 x 6 - 1,2 x 8 mm
 Chave de parafusos Philips: PH1 - PH2
 Chave de parafusos curto com fenda curta 1,1 x 6 mm
 Chave de parafusos curto Philips PH2
 Busca polos, 12 V DC
 Com cabo ergonômico

Art. 4903-09

€ 61,90

€ 79,50

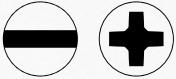

Módulo EVA3 Chaves "T" sextavadas int. ponta esférica, 7 pçs.

Chave de parafusos sextavado interior com cabeça esférica e cabo em T: 3-4-5-6-7-8-10 mm
 Com cabo ergonômico de 2 componentes

Art. 4903-21

€ 60,09

€ 89,-





S2
quality

Módulo EVA3 Chaves "T" TX, 7 pçs.

Chaves "T" TORX®: T10 - T15 - T20 - T25 - T27 - T30 - T40
Com cabo ergonômico de 2 componentes

Art. 4903-22

€ 73,05

€ 92,20



S2
quality

Módulo EVA3 Chaves "L" interior / TORX, 29 pçs.

Chaves "L": 1.5 - 2 - 2.5 - 3 - 4 - 5 - 6 - 7 - 8 - 10 mm
Chaves "L" TORX®: T10 - T15 - T20 - T25 - T27 - T30 - T40 - T45 - T50
Chaves "L" TORX® com furo: TS10 - TS15 - TS20 - TS25 - TS27 - TS30 - TS40 - TS45 - TS50
Chave crescente com escala ERGOKRAFT, 0-30 mm, 250 mm / 10"

Art. 4903-27

€ 111,21

€ 140,-



Módulo EVA3 Ferramentas de corte, 20 pçs.

X-ato: 9 mm
Lâminas de substituição (12 pçs.): 9 mm
X-ato: 18 mm
Lâminas de substituição (5 pçs.): 18 mm
Serra profissional: 300 mm

Art. 4903-23

€ 50,41

€ 64,-



Módulo EVA3 Limas, 11 pçs.

Lima paralela, 320 mm
Lima meia-cana, 320 mm
Lima redonda, 320 mm
Lima quadrada, 320 mm
Lima triangular, 320 mm
Limas de agulha: Plana - Meia-cana - Redonda - Quadrada - Triangular

Art. 4903-24

€ 61,25

€ 81,-



Módulo EVA3 Martelos e ponteiros, 11 pçs.

Martelo de engenheiro alemão, Hickory: 500 g
 Martelo de batentes, Hickory, 360 g, Ø 35 mm
 Cinzel plano: 18 - 22 mm
 Punções: 2 - 3 - 4 - 5 - 6 - 8 mm
 Punção de bico nº 2: 120 mm

Art. 4903-13

€ 108,02

€ 138,-



Módulo EVA3 Chaves de cachimbo aberta, 13 pçs.

Cabeça dozeavada + sextavada: 7 - 8 - 9 - 10 - 11 - 12 - 13 - 14 - 15 - 16 - 17 - 18 - 19 mm

Art. 4903-29

€ 123,08

€ 153,-



Módulo EVA3 Chaves de cachimbo aberta, 4 pçs.

Cabeça dozeavada + sextavada: 20 - 21 - 22 - 24 mm

Art. 4903-30

€ 83,52

€ 119,-



Módulo EVA3 Chaves de cachimbo aberta, 3 pçs.

Cabeça dozeavada + sextavada: 27 - 30 - 32 mm

Art. 4903-31

€ 111,25

€ 158,-





Módulo EVA3 Alicates de pressão, 4 pçs.

Tesoura corte chapa ERGOKRAFT: 250 mm / 10"

Alicate de pressão: 175 mm / 7"

Alicate de pressão: 250 mm / 10"

Alicate de pressão de pontas: 150 mm / 6"

Art. 4903-25

€ 91,51

~~€ 115,-~~



Módulo de ferramentas EVA3 COMPLETO, 24 pçs.

4903-11:

Módulo EVA3 Alicates ERGOKRAFT, 4 pçs.

4903-07:

Módulo EVA3 Chaves Boca-Luneta, 8 pçs.

4903-06:

Módulo EVA3 Chaves Combinadas Boca-Luneta PRO LINE, 12 pçs.

Art. 105.515.002

€ 241,76

~~€ 334,-~~



Módulo de ferramentas EVA3 COMPLETO, 40 pçs.

4903-13:

Módulo EVA3 Martelos e ponteiros, 11 pçs.

4903-23:

Módulo EVA3 Ferramentas de corte, 20 pçs.

4903-24:

Módulo EVA3 Limas, 11 pçs.

Art. 105.515.003

€ 206,59

~~€ 289,-~~



Inserção lateral de carbono EVA3/EVA (1un.)

Para completar as folgas da gaveta

Art. 4903-00EP

€ 2,22

~~€ 2,90~~



Módulo EVA Roquetes e acessórios 1/4" + 3/8" + 1/2", 125 pçs.

- Roquete reversível, 1/4", 45 dentes
- Chaves de caixa: 3,5 - 4 - 4,5 - 5 - 5,5 - 6 - 7 - 8 - 9 - 10 - 11 - 12 - 13 - 14 mm
- Chaves de caixa longas: 4 - 5 - 6 - 7 - 8 - 9 - 10 mm
- Chaves de caixa c/ bits, fenda: 4 - 5,5 - 6,5 mm
- Chaves de caixa c/ bits, Philips: PH1 - PH2 - PH3
- Chaves de caixa c/ bits, Pozidrive: PZ1 - PZ2 - PZ3
- Chaves de caixa c/ bits, Torx: T8 - T10 - T15 - T20 - T25 - T27 - T30 - T40
- Chaves de caixa c/ bits, TX-TR: T10 - T15 - T20 - T25 - T27 - T30 - T40
- Chaves de caixa c/bits, sextavados 3 - 4 - 5 - 6 - 7 - 8 mm
- Chaves de caixa c/bits, E-TX E4 - E5 - E6 - E7 - E8 - E10 - E11
- Cardan
- Extensão, 50 - 100 mm
- Desandador deslizante com adaptador
- Punho 1/4"
- Porta-bits
- Roquete reversível 3/8", 45 dentes
- Chaves de caixa: 8 - 9 - 10 - 11 - 12 - 13 - 14 - 15 - 16 - 17 - 18 - 19 - 21 - 22 - 24 mm
- Chaves de caixa longas: 10 - 11 - 12 - 13 - 14 - 15 - 17 - 19 mm
- Chaves de caixa E-TX: E10 - E11 - E12 - E14 - E16 - E18 - E20
- Chaves de velas: 16 - 18 - 21 mm
- Cardan
- Extensão, 75 - 250 mm
- Adaptador de desandador deslizante
- Adaptador, 3/8" a 1/4"
- Roquete reversível, 1/2", 45 dentes
- Chaves de caixa: 10 - 11 - 12 - 13 - 14 - 15 - 16 - 17 - 18 - 19 - 21 - 22 - 24 - 27 - 30 - 32 mm
- Cardan
- Extensão, 125 - 250 mm
- Adaptador de desandador deslizante

Art. 4902-10-1

€ 333,83

€ 465,-



Módulo EVA Chaves manuais c/ chave dinamométrica, 45 pçs.

- Chave dinamométrica ERGOKRAFT, art. 3235, 1/2", 40 - 200 Nm
- Chaves combinadas boca-luneta: 5,5 - 6 - 7 - 8 - 9 - 10 - 11 - 12 - 13 - 14 - 15 - 16 - 17 - 18 - 19 - 20 - 21 - 22 - 23 - 24 - 27 - 30 - 32 mm
- Chaves hexagonais "L", com ponta esférica, 9 peças: 1,5 - 2 - 2,5 - 3 - 4 - 5 - 6 - 7 - 8 - 10 mm
- Chaves "L", TORX, 9 peças: T10 - T15 - T20 - T25 - T27 - T30 - T40 - T45 - T50
- Chave crescente com escala ERGOKRAFT, 150 mm, 0 - 13 mm
- Chave crescente com escala ERGOKRAFT, 200 mm, 0 - 25 mm

Art. 4902-02

€ 415,45

€ 549,-

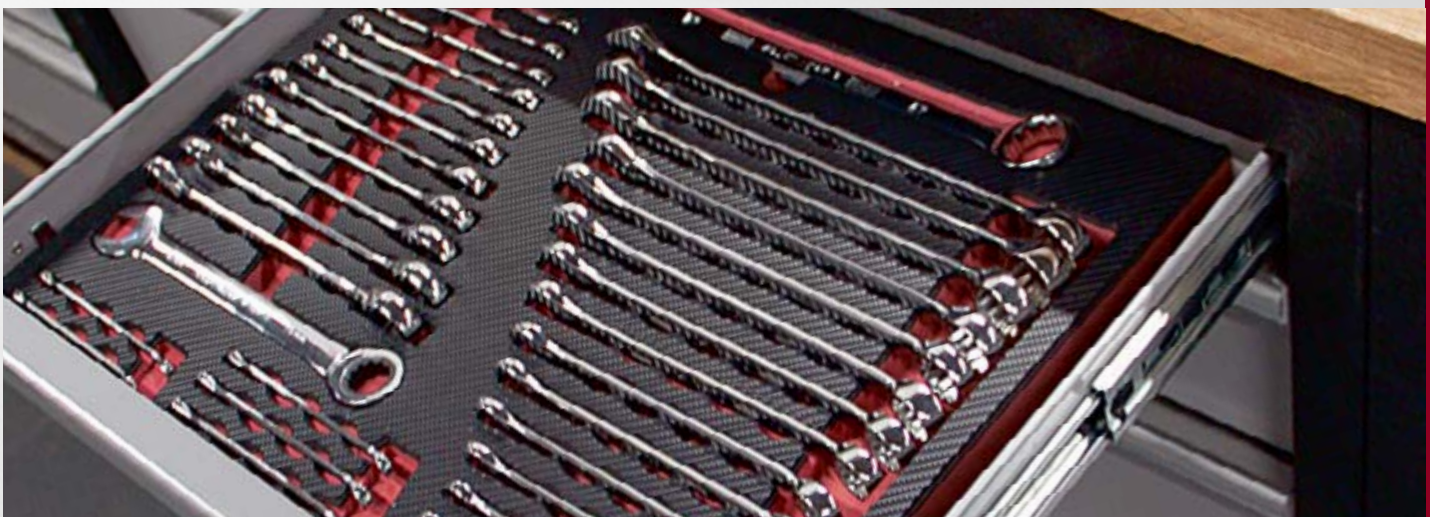



Módulo EVA Alicates, 13 pcs.

- Alicate universal: 180 mm / 7"
- Alicate de corte diagonal: 140 mm / 5,1/2"
- Alicate de corte diagonal: 160 mm / 6,1/2"
- Alicate pontas semi-redondas: 200 mm / 8"
- Alicate pontas semi-redondas: 200 mm / 8", ponta 45°
- Descarnador de fios: 160 mm / 6,1/2"
- Alicate de cravar terminais: 1,5 - 6 mm³
- Tesoura universal: 185 mm
- Alicate extensível: 250 mm / 10"
- Alicate para freios, pontas direitas, fechado, para freios internos
- Alicate para freios, pontas direitas, aberto, para freios internos
- Alicate para freios, pontas curvas 90°, fechado, para freios externos
- Alicate para freios, pontas curvas 90°, aberto, para freios externos
- Para freios de Ø 19 - 60 mm

Art. 4902-03

€ 221,34

~~€ 299,-~~



Módulo EVA Chaves de parafusos ERGOKRAFT, 21 pcs.

- Chave de parafusos, com fenda: 0,6 x 3 - 0,8 x 4 - 1,0 x 5 - 1,1 x 6 - 1,2 x 8 - 1,6 x 10 mm
- Chave de parafusos, PH1 - PH2
- Chave de parafusos, curta, com fenda 1,1 x 6 mm
- Chave de parafusos, curta, PH2
- Chave de parafusos, TX T8 - T10 - T15 - T20 - T25 - T27 - T30 - T40
- Chave de parafusos para bits, 1/4"
- Busca polos 11-25 V, testado pela GS
- Busca polos, 12V DC

Art. 4902-04

€ 153,89

~~€ 215,-~~



Módulo EVA Ferramentas de corte e medição, 41 pcs.

- Martelo 300 g, Hickory
- Martelo de batentes, Hickory, 360 g, Ø 35 mm
- Cinzel plano: 18 - 22 mm
- Punções: 2 - 3 - 4 - 5 - 6 - 8 mm
- Punção de bico: n.º. 1 - n.º. 2
- Punção de bico, 2 - 3 - 4 - 5 - 6 mm
- Pesca peças magnético, 130 - 630 mm, máx. 2kg
- Régua em aço, 300 x 28 mm
- Lanterna
- X-ato ERGOKRAFT, 9 mm
- Lâminas de substituição, 9 mm
- X-ato ERGOKRAFT, 18 mm
- Lâminas de substituição, 18 mm
- Fita métrica, 3 m x 16 mm
- Paquímetro digital, 150 mm x 0,01 mm / 6" x 0,0005"

Art. 4902-05

€ 210,99

~~€ 299,-~~



Módulo EVA Limas/Serras/Brocas, 35 pçs.

Lima paralela, 320 mm
 Lima meia-cana, 320 mm
 Lima redonda, 320 mm
 Lima quadrada, 320 mm
 Lima triangular, 320 mm
 Limas de agulha: Plana - Meia-cana - Redonda - Quadrada - Triangular
 Armação de serra, 300 mm
 Lâmina de serra bimetálica, HSS, 300 mm
 Suporte para lâmina de serra metálica ERGOKRAFT
 Caixa de brocas em espiral, HSS-G, 1 - 1,5 - 2 - 2,5 - 3 - 3,5 - 4 - 4,5 - 5 - 5,5 - 6 - 6,5 - 7 - 7,5 - 8 - 8,5 - 9 - 9,5 - 10 mm
 Corta-tubos para cobre, 3 - 30 mm
 Fresa interna/externa para tubos, 6 - 40 mm

Art. 4902-06

€ 197,80

~~€ 269,-~~

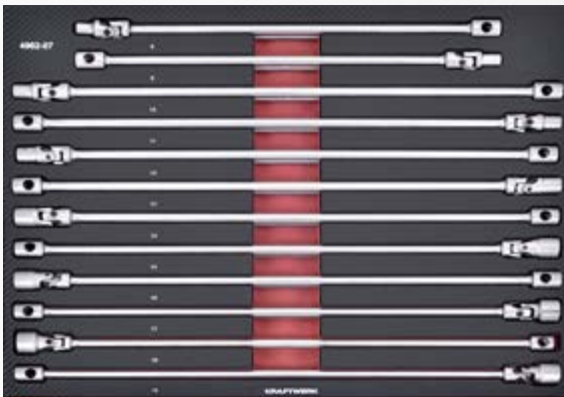

Módulo EVA Chaves de caixa em "T" longa, 12 pçs.

Chaves de caixa em "T": 8 - 9 - 10 - 11 - 12 - 13 - 14 - 15 - 16 - 17 - 18 - 19 mm
 Versão extra longa

Art. 4902-07

€ 299,-

~~€ 347,-~~



Módulo de ferramentas EVA COMPLETO, 280 pçs.

280 ferramentas de alta qualidade, incorporadas em 6 módulos de ferramentas EVA COMPLETO

4902-10-1:

Módulo EVA Roquetes e acessórios 1/4" + 3/8" + 1/2", 125 pçs.

4902-02:

Módulo EVA Chaves manuais c/ chave dinamométrica, 45 pçs.

4902-03:

Módulo EVA Alicates, 13 pcs.

4902-04:

Módulo EVA Chaves de parafusos ERGOKRAFT, 21 pçs.

4902-05:

Módulo EVA Ferramentas de corte e medição, 41 pçs.

4902-06:

Módulo EVA Limas/Serras/Brocas, 35 pçs.

Art. 105.515.000

€ 1.519,19

~~€ 2.029,-~~

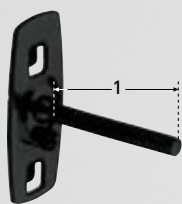

GANCHO
com haste recta

Art.	1 mm	Ø mm	ΔTΔ g	€
145.100.050	50	6	34	1,71 / 2,30
145.100.102	102	6	46	2,37 / 3,10
145.100.150	150	6	56	2,81 / 3,80

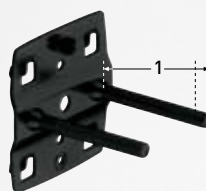

Gancho Duplo
com hastes rectas

Art.	1 mm	Ø mm	ΔTΔ g	€
145.110.050	50	6	74	2,97 / 5,20
145.110.102	102	6	98	3,08 / 6,30
145.110.150	150	6	118	3,08 / 6,30



GANCHO
com ângulo reto

Art.	1 mm	Ø mm	ΔTΔ g	€
145.111.035	35	6	34	1,87 / 3,70
145.111.070	70	6	46	2,09 / 3,70
145.111.135	135	6	56	3,12 / 4,10

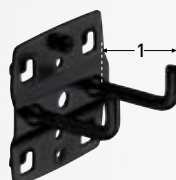

Gancho Duplo
com ângulo reto

Art.	1 mm	Ø mm	ΔTΔ g	€
145.112.035	35	6	76	3,12 / 6,20
145.112.050	50	6	80	3,12 / 6,20
145.112.075	75	6	90	3,12 / 6,20
145.112.150	150	6	98	3,23 / 8,90

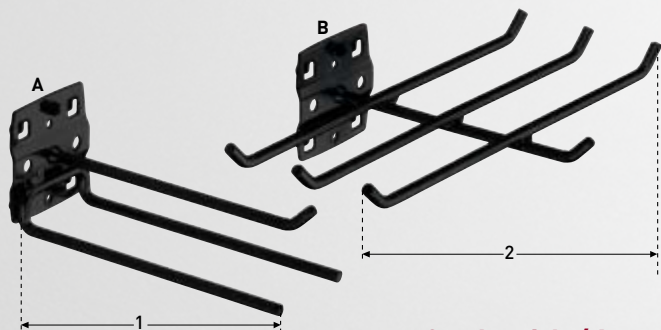

Gancho triplo / 6 astes

Art.		1 mm	2 mm	Ø mm	ΔTΔ g	€
145.113.045	A	45	150	6	170	5,08 / 14,50
145.113.140	B	240	140	6	256	7,98 / 30,20



Gancho
com ponta semi curva

Art.	1 mm	Ø mm	ΔTΔ g	€
145.120.050	50	6	34	1,93 / 3,70
145.120.100	100	6	46	2,53 / 4,10
145.120.150	150	6	56	3,08 / 4,10
145.120.200	200	6	68	3,08 / 4,70



Gancho com Mola, simples

Art.	Ø mm	ΔTΔ g	€
145.122.006	6	24	3,03 / 4,70
145.122.010	10	25	3,08 / 5,10
145.122.013	13	26	3,03 / 5,10
145.122.016	16	27	3,08 / 5,10
145.122.019	19	28	3,08 / 5,10

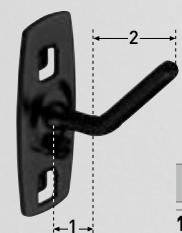

Gancho Ponta Inclinada

Art.	1 mm	2 mm	Ø mm	ΔTΔ g	€
145.121.040	15	35	6	34	1,93 / 4,10



Gancho com Mola, largo

Art.	1 mm	Ø mm	ΔTΔ g	€
145.123.025	25	25	58	3,08 / 8,30
145.123.028	28	28	60	3,19 / 9,30
145.123.032	32	23	64	3,23 / 10,30

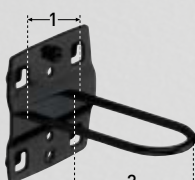

Gancho Suporte Redondo

Art.	1 mm	2 mm	ΔTΔ g	€
145.124.027	27	65	68	2,68 / 8,30



Gancho Suporte Alicates

Art.	1 mm	2 mm	ΔTΔ g	€
145.125.035	35	20	62	3,19 / 6,20
145.125.075	75	20	62	3,30 / 7,20

ACESSÓRIOS PARA PAINEL



Suporte para Máquinas

Art.	∅ mm	ΔTΔ g	€
145.126.060	60	72	4,40 15,50
145.126.080	80	80	5,05 16,60

Encomende em pares



Gancho Suporte Tubos

Art.	↔ mm	∅ mm	ΔTΔ g	€
145.127.060	35	60	114	4,40 15,50
145.127.100	35	100	156	5,05 16,60

Encomende em pares

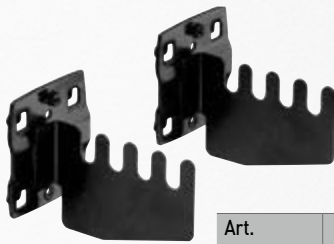

Suporte para Serras

Para 4 serras

Art.	↑ mm	↗ mm	ΔTΔ g	€
145.128.080	52	80	85	3,19 14,50



Suporte para Chaves de Boca

Para 10 Chaves de Boca

Art.	↑ mm	↗ mm	ΔTΔ g	€
145.129.227	75-145	220	480	12,75 29,20



Suporte para Brocas

Para 7 brocas

Art.	↔ mm	↗ mm	ΔTΔ g	€
145.132.150	150	35	200	3,85 26,70



Suporte

para ferramentas de furação

Art.	↔ mm	↑ mm	↗ mm	ΔTΔ g	€
145.134.340	325	55	135	1100	25,71 43,70



Prateleira

Para peças e ferramentas pequenas

Art.	↔ mm	↗ mm	ΔTΔ g	€
145.138.350	350	125	600	9,01 25,-
145.138.445	445	150	900	11,47 35,-

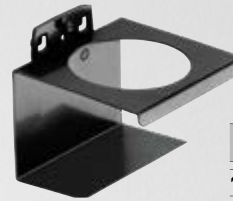

Suporte para Ferramentas Circulares

Art.	↔ mm	∅ mm	ΔTΔ g	€
145.137.001	100	70	200	6,26 25,-

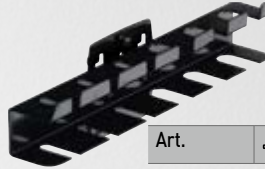

Suporte para Chaves de Parafuso

Para 6 ou 12 peças

Art.	↔ mm	↗ mm	ΔTΔ g	€	
145.129.200	6	200	30	200	6,04 26,70
145.129.390	12	390	30	400	9,01 29,20

Suporte para Brocas

Para 14 brocas
cada 2x ∅ 3.0-4.2-6.5-7.5-8.5-16.5 mm / cada 1x ∅ 10.5-12.5 mm
cada 4x ∅ 3.2-4.2-6.5-7.5-8.5-16.5 mm / cada 2x ∅ 10.5-12.5 mm



Art.	↔ mm	↗ mm	ΔTΔ g	€
145.130.200	200	28	200	6,37 26,70
145.130.390	390	28	400	11,87 36,40



Suporte para Chaves Hexagonais

Para 9 Chaves

Art.	↔ mm	↗ mm	ΔTΔ g	€
145.131.200	200	73	220	7,14 26,-

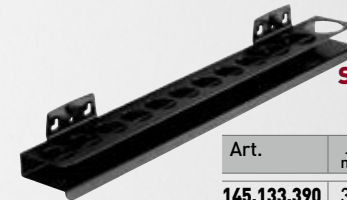

Suporte para Chaves de caixa

Para 12 peças

Art.	↔ mm	↗ mm	ΔTΔ g	€
145.133.390	390	30	500	11,87 36,40



Suporte Combinado, 2 pçs.

Art.	↔ mm	↗ mm	ΔTΔ g	€
145.135.150	60	150	400	10,99 50,-

Suportes de ferramentas, 22 pçs.

3 × Art. 145.111.035, L = 35 mm
4 × Art. 145.111.070, L = 70 mm
3 × Art. 145.111.135, L = 135 mm
2 × Art. 145.112.035, L = 35 mm
2 × Art. 145.112.075, L = 75 mm
2 × Art. 145.112.150, L = 150 mm
2 × Art. 145.125.055, W = 55 mm
1 × Art. 145.126.060, ∅ = 60 mm
1 × Art. 145.129.390, p/ 12 chaves de parafuso
1 × Art. 145.129.227, p/ 10 chaves de boca
1 × Art. 145.130.200, p/ 14 brocas

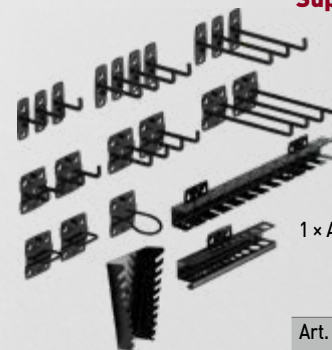

Art.	ΔTΔ g	€
145.100.900	2270	54,73 74,30



Caixas de Stock para Painel Suspenso

5 peças.

Art.	Dimensões	ΔΔ	€
198.005.102	A 90 x L 75 x P 50 mm	30 g / 1 pc.	11,65 29,-



Taça Plástica Magnética

Para guardar diversas peças pequenas, fixação em carrinhos de oficina, armários metálicos, etc. Versão em plástico resistente.

Col.	Art.	Dimensões	ΔΔ	€
	2949-1	Ø 150 mm	360 g	10,38 12,60
	2949-2	Ø 150 mm	360 g	10,38 12,60
	2949-3	Ø 150 mm	360 g	10,38 12,60



Prateleiras para Latas

Solução prática de arrumação para pendurar no painel perfurado.

Art.	Dimensões	ΔΔ	€
3964-29-01	A 100 x L 330 x P 100 mm	710 g	22,64 27,80



Caixa de Stock azul

Caixas de armazenamento disponíveis em 3 tamanhos (Suporte 3964-29-11 **1** é necessário para a montagem)

Art.	Dimensões	ΔΔ	€
1 3964-29-11	A 54 x L 440 x P 15.5 mm	310 g	3,93 6,20
2 3964-29-14	A 75 x L 105 x P 140 mm	50 g	4,56 7,00
3 3964-29-15	A 125 x L 140 x P 220 mm	150 g	11,68 16,30
4 3964-29-16	A 125 x L 140 x P 270 mm	200 g	13,15 18,30

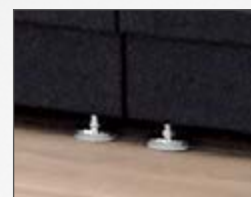

Pés para Mobílio M10

4 peças em 1 bolsa

Art.	Dimensões	ΔΔ	€
145.100.800	Ø 150 mm, A 40 mm (4 pcs.)	700 g - 1 pc.	14,72 23,-

Suporte para Rolo de Papel

Para rolos de papel até Ø 300 mm, diâmetro do tubo = 20 mm
Para pendurar em parede perfurada ou carrinho de oficina da série PT/BT.



Art.	Dimensões	ΔΔ	€
145.143.010	A 150 x L 300 x P 220 mm	1,6 kg	52,75 62,-

Suporte para Latas

Para pendurar em parede perfurada ou carrinho de oficina da série PT/BT.



Art.	Dimensões	ΔΔ	€
145.143.011	A 60 x L 215 x P 90 mm	500 g	14,73 18,90

Suporte com Pega para 8 Latas

Tamanho do compartimento 75 x 80 mm, cabo grande, divisível de forma variável
Para pendurar em parede perfurada ou carrinho de oficina da série PT/BT.



Art.	Dimensões	ΔΔ	€
145.143.012	A 60 x L 300 x P 90 mm	2,5 kg	90,11 101,-

Cesto para Papéis

Para pendurar em parede perfurada ou carrinho de oficina da série PT/BT.

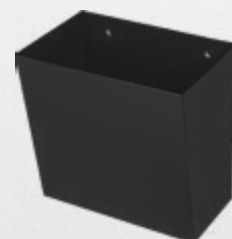

Art.	Dimensões	ΔΔ	€
145.143.013	A 300 x L 300 x P 160 mm	3,5 kg	52,75 67,-

ACESSÓRIOS



Lâmpada LED p/armário

Uso flexível
Montagem magnética ou em suporte
Conectável em série
Com cabo de alimentação de 230 V/5 m
Interruptor ON/OFF
5000 Kelvin
IP65
IK088



Art.	Dimensões	ΔΔ	€
32077-60	20 W, 120 SMD, 1800 Lúmens A 124 x L 590 x P 43 mm	1,2 kg	114,- 148,-
32077-120	40 W, 240 SMD, 3600 Lúmens A 124 x L 1200 x P 43 mm	2,3 kg	172,- 196,-



Torno de Aço Forjado

Com base giratória e mandíbula de fixação tubular
Mandíbulas de fixação endurecidas, intercambiáveis
Abertura frontal com bigorna e bico, esmaltado preto
Mandíbulas, guia e bigorna retificadas e endurecidas

Art.	Dimensões	ΔΔ	€
2961	L1 100 x L2 120 x L3 65 mm	7,5 kg	129,07 153,-
2962	L1 125 x L2 140 x L3 70 mm	11 kg	166,07 190,-
2963	L1 150 x L2 170 x L3 80 mm	14,5 kg	199,77 225,-
2964	L1 200 x L2 200 x L3 90 mm	20,5 kg	261,43 303,-



Enrolador de Mangueira de Ar Automático 15 + 1 m

A caixa pode ser rodada até 180°C, com mola de retorno automático e sistema de bloqueio
Material da caixa: PP (polipropileno)
Mangueira reforçada feita de polímero híbrido
Pressão de trabalho até 18 bar
Temperatura: -5°C a 45°C
Com montagem na parede
Adequado para armário **3964-28 / 3964-28-BLK**

Art.	Dimensões	ΔΔ	€
31041	A 320 x L 210 x P 390 mm	5,5 kg	132,- 158,-



Bancada de Trabalho

Com pés reguláveis em altura
Bancada multiplex com 3 cm de espessura, à prova de salpicos, repelente de sujidade e amplamente resistente a óleo e gordura
Capacidade de carga máxima: 150kg

Art.	Dimensões	ΔΔ	€
7526	A min. 880 - max. 930 mm L 1600 x P 600 mm	54 kg	381,-
7527	A min. 880 - max. 930 mm L 1600 x P 800 mm	66 kg	445,-

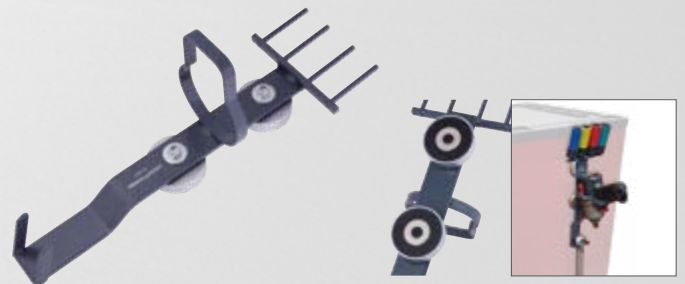

Suporte Magnético

para chaves de impacto e ferramentas pneumáticas

Art.	Dimensões	ΔΔ	€
3929	A 400 x L 130 P 150 mm	2,1 kg	105,-

Coloque ordem nas suas gavetas!

Os nossos compartimentos de gavetas em quatro tamanhos e duas alturas (45 e 63 mm) permitem armazenar ferramentas, pequenos objectos e qualquer outra coisa que queira manter sempre ao seu alcance. Perfeito para uma oficina organizada e maior eficiência no trabalho diário.

Pode ser combinado de forma flexível, robusta e prática - para máxima organização nos espaços mais pequenos!



198.000.022
€ 1,40
A 63 x L 54 x P 54 mm



198.000.018
€ 1,10
A 45 x L 54 x P 54 mm

198.000.023
€ 1,90
A 63 x L 108 x P 54 mm



198.000.019
€ 1,50
A 45 x L 108 x P 54 mm

198.000.024
€ 2,80
A 63 x L 108 x P 108 mm

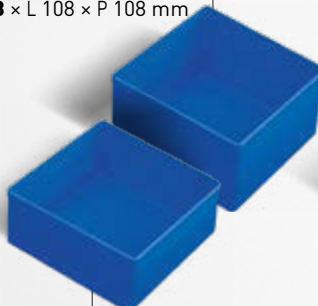

198.000.020
€ 2,30
A 45 x L 108 x P 108 mm

198.000.025
€ 4,60
A 63 x L 108 x P 216 mm



198.000.021
€ 3,40
A 45 x L 108 x P 216 mm

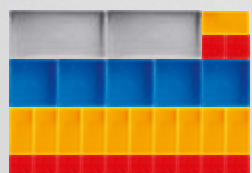

Compartimento de Gaveta, 30 pçs.

A 45 mm, L 540 mm, P 378 mm

Art.	€
198.001.001	29,- 42,40



Compartimento de Gaveta, 21 pçs.

A 45 mm, L 540 mm, P 378 mm

Art.	€
198.001.002	27,- 36,10

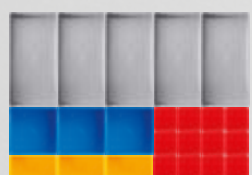

Compartimento de Gaveta, 23 pçs.

A 45 mm, L 540 mm, P 378 mm

Art.	€
198.001.003	27,- 37,10

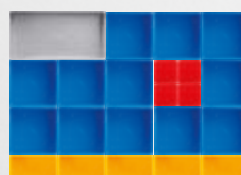

Compartimento de Gaveta, 22 pçs.

A 45 mm, L 540 mm, P 378 mm

Art.	€
198.001.004	27,- 37,10

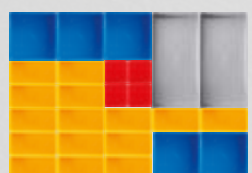

Compartimento de Gaveta, 26 pçs.

A 45 mm, L 540 mm, P 378 mm

Art.	€
198.001.005	28,- 37,10

KRAFTWERK unidade com pia em aço inoxidável

Conteúdo:

- 1 x 150.000.011 Pia em aço inoxidável INOX AIS304
- 1 x 808.100.101 Dispensador de desinfetante em aço inoxidável, sem contacto
- 1 x 808.100.102 Dispensador de sabão em aço inoxidável, sem contacto
- 1 x 808.100.201 Dispensador de rolos de papel em aço inoxidável
- 1 x 808.100.301 Painel traseiro em aço inoxidável
- 1 x 3964-03 MOBILIO armário de 2 portas, incl. 1 prateleira
- 2 x 3964-10 MOBILIO conector vertical para painel perfurado

A 1962 x L 680 x P 615 mm | Δ 54,28 kg

Lavatório e torneira + sabão dispensador + desinfetante + papel dispensador + armário de 2 portas



Maximize e expanda a higiene na sua oficina



Compacto e fácil de instalar



Livre de toque para otimizar o seu local de trabalho



Adapta-se perfeitamente à gama KRAFTWERK MOBILIO



Armário para itens de higiene para reposição



Art. 150.500.002

€ 1.999,-

€ 2.579,-



Dispensador de sabão sem toque

Sensor infravermelho para funcionar sem toque
Aço inoxidável, 0,8 mm
Capacidade: 0,8 l
A 300 x L 106 x P 105 mm | Δ 1,38 kg



Dispensador de rolos de papel

Para rolos de papel:
Ø max. 190 mm / altura max. 250 mm
Aço inoxidável, 0,8 mm
Borda para arrancar papel integrada
A 339 x L 202 x P 215 mm | Δ 2,74 kg



Dispensador de álcool gel sem toque

Sensor infravermelho para funcionar sem toque
Aço inoxidável, 0,8 mm
Capacidade: 0,8 l
A 300 x L 106 x P 105 mm | Δ 1,38 kg

Art.	€
808.100.102	132,80 342,-

Art.	€
808.100.201	132,80 357,-

Art.	€
808.100.101	132,80 342,-

KRAFTWERK unidade com pia em aço inoxidável

Conteúdo:

1 x 150.000.011 Pia em aço inoxidável INOX AIS304

1 x 808.100.104 Painel perfurado com furo quadrado em INOX

1 x 3964-03 MOBILIO armário de 2 portas, incl. 1 prateleira

2 x 3964-10 MOBILIO conector vertical para painel perfurado

A 1962 x L 680 x P 615 mm |  49,3 kg

Pia em aço inoxidável incl. torneiras, ralo e mangueiras de água. Sifão não incluído no âmbito de entrega.



Adapta-se perfeitamente à gama KRAFTWERK MOBILIO



Armário para itens de higiene para reposição



Ref. 150.500.003

€ 1.199,-

€ 1.519,-



Configure diretamente no ecrã: mobilio-configurator.kraftwerktools.com



KRAFTWERK
MOBILIO 3D WEB CONFIGURATOR

best of
SWISS
web
usability
marketing
digital commerce
bronze 2019

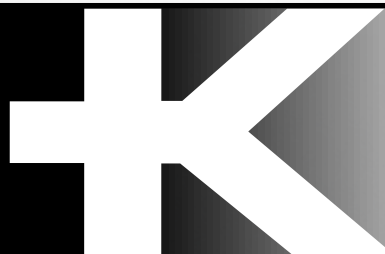

FORWINNERS

📍 Avenida 16 de Maio
3880-102 Ovar
@ info@forwinners.pt

☎ (+351) 256 181 942
Chamada para a rede fixa nacional
🌐 www.forwinners.pt



IVA não incluído. Limitado ao stock existente. Imagens meramente ilustrativas. Não acumulável com outras promoções em vigor.

Válido de 01.03.2025 - 31.01.2026

DISTRIBUIDOR

As condições/valores desta campanha anulam todas as outras que possam estar a decorrer. Reservamo-nos o direito de cancelar a promoção a qualquer momento. Promoção sujeita a alterações sem aviso prévio.